

Contattori di potenza

Serie LSN da 4kW a 45kW



Nuova linea di contattori di potenza AEG per avviamento di motori e comando di carichi a 3 e 4 poli fino a 45kW / 96A in categoria AC-3 a 400V.

La serie LSN si caratterizza per il design moderno, per il montaggio agevole di tutti gli accessori e soprattutto per l'impiego di bobine di comando ad ampio campo, per tensioni da 24...60V, 100...250V oppure 250...500V in AC/DC, già complete di soppressore antidisturbi, che garantiscono una grande riduzione dei componenti e delle scorte.

I contatti ausiliari installati a bordo e quelli aggiuntivi sono tutti collegati meccanicamente e i contatti NC sono di tipo "MIRROR CONTACTS" in modo tale da garantire la piena sicurezza delle macchine.

I contattori da 37kW a 45kW possono funzionare anche fino a 1000Vac di tensione nominale.

Caratteristiche tecniche principali

	Serie LSN
Potenza nominale AC-3 a 400V	da 4kW a 45kW
Numero di poli	3 NO, 4NO, 2NO+2NC
Tensione nominale Un	690Vac fino a LS30N, 1000Vac da LS37N fino a LS45N
Corrente termica Ith	da 25A a 130A
Frequenza	50/60Hz
Tensione di isolamento	1000V
Contatti ausiliari a bordo (collegati meccanicamente)	1NO o 1NC LS04N...LS07N 3 poli (1NC a specchio)
Contatti ausiliari aggiuntivi (colleg. meccanicamente)	1NO o 1NC frontali, 1NO+1NC laterali (1NC a specchio)
Temperatura di impiego	-40... +70°C
Norma	EN60947-1; EN60947-4-1
Omologazioni	CE, ROHS, UL, CSA

Bobine di comando ad ampio campo

Grazie all'impiego delle bobine elettroniche ad ampio campo, i contattori LS04N ... LS45N possono essere comandati con un range di tensione 24...60V, 100-250V e 250-500V in AC/DC adatto a qualsiasi applicazione mondiale. Ovviamente sono disponibili anche le tensioni convenzionali in AC e DC.

Riduzione del consumo delle bobine

Tutte le bobine di comando dei contattori LS..N sono a basso consumo e a bassa dissipazione, permettendo di ridurre la temperatura all'interno dei quadri elettrici con risparmio di spazio e di dimensionamento dei trasformatori ausiliari.

Sicurezza ed affidabilità dei contatti ausiliari

La slitta bianca forata garantisce che lo stato del contattore sia sempre ben visibile.

I contatti ausiliari a bordo e quelli aggiuntivi trasmettono anche i segnali a bassa potenza 12 V / 3 mA con errore minore di 10-6 secondo IEC 60947-5-4. I contatti ausiliari sono tutti collegati meccanicamente e i contatti NC sono di tipo "MIRROR CONTACTS" in modo tale da garantire la piena sicurezza delle macchine.

Certificazioni

I contattori LS04N...LS45N sono progettati in conformità a IEC 60947-4-1 e sono a marchio CE e UL/CSA.

La progettazione e la produzione dei contattori LS...N segue il protocollo ISO 14000 e tutti i processi sono conformi alla direttiva RoHS.

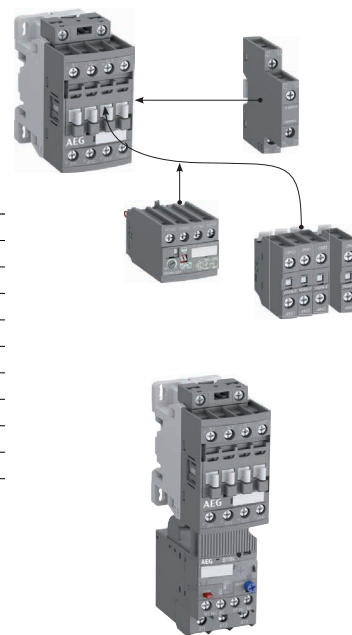

Contattori di potenza

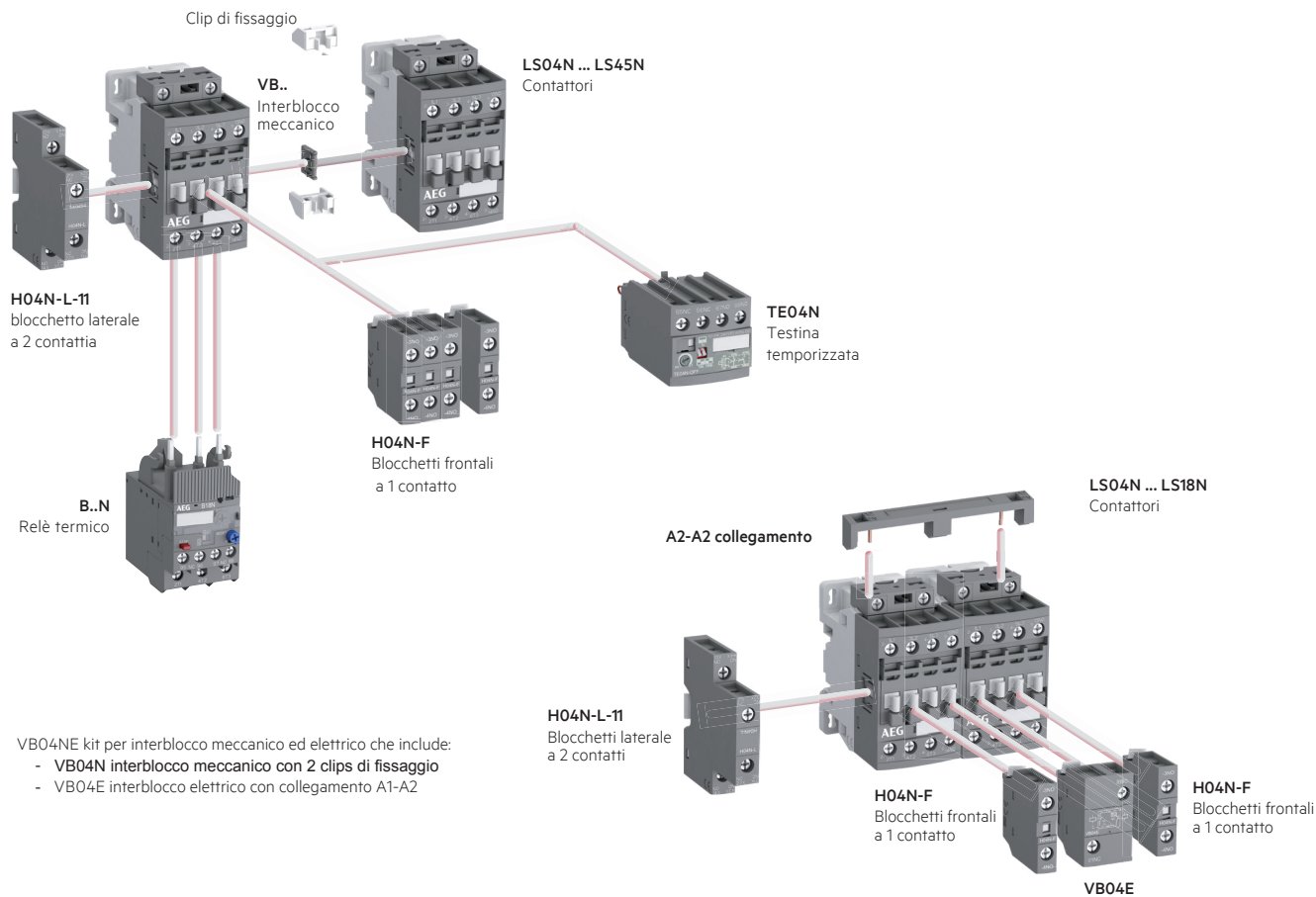

VB04NE kit per interblocco meccanico ed elettrico che include:
 - VB04N interblocco meccanico con 2 clips di fissaggio
 - VB04E interblocco elettrico con collegamento A1-A2

Schema di montaggio degli accessori - per codici di ordinazione riferirsi alla pagina Accessori

Sono disponibili molte combinazioni di accessori a seconda del montaggio frontale o laterale

Contattore	Poli	Contatti aux a bordo	Montaggio frontale		Testina temporizzata TE04N	Interblocco meccanico ed elettronico (tra 2 contatti) VB04NE	Montaggio laterale Contatti ausiliari	
			H04N-F				H04N-L-11 sinistra	H04N-L-11 destra
LS04N ... LS18N (1)								
LS04N ... LS07N	3	0 0 1	4 max.		o 1	-	+ 1	-
LS04N ... LS07N	3	0 1 0	2 max.		o 1	-	+ 1	+ 1
LS11N ... LS18N	3	0 0 0	3 max.		-	+ 1 (2)	+ 1	o 1
LS22N ... LS45N								
LS22N ... LS30N	3	0 0 0	4 max.		o 1	-	+ 1	+ 1
LS37N, LS45N	3	0 0 0	4 max.		o 1	-	+ 1	+ 1

(1) Includendo i contatti aggiuntivi e quelli a bordo: 4 contatti NC max. per montaggio dei contattori nelle posizioni 1, 2, 3, 4 e 3 contatti NC max. per montaggio in posizioni 1 ± 30°. 5.
 (2) VB04NE o VB04N non sono installabili su contattori con bobine di tipo differente: bobine in AC tipo A... e bobine AC/DC tipo E...

Schema di montaggio dei relè termici (3)



Contattori	Relè termici
LS04N ... LS18N	B18N (0.10...38 A)
LS11N ... LS18N	B18N (0.10...38 A)
LS22N ... LS30N	B30N (22...67 A)
LS37N ... LS45N	B45N (40...96 A)

L'aggiunta di un relè termico non limita in alcun modo il fissaggio degli accessori così come descritto nella tabella sopra.

(3) Montaggio diretto senza accessori.

Contattori di potenza

Contattori serie LSN fino a 45kW - 3 Poli

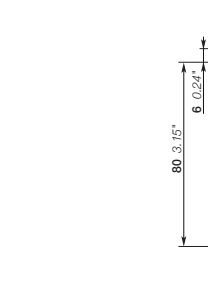
	AC-3 (kW)	AC-3 (A)	AC-1 (A)	Contatti ausiliari	Descrizione	Tensione di comando			Codice	Riferimento interno	Euro	
						50Hz	60Hz	DC				
Tripolari												
	4	9	25	1 NO	Morsetti a vite con fermacavi, fissaggio a scatto su guida DIN Bobina elettronica AC/DC ad ampio campo tipo -ED, -EN, -EU con soppressore di disturbi incluso	24V	24V		LS04N3010-AD	4TQD421301R0000		
						110	110-120		LS04N3010-AJ	4TQD421311R0000		
						220-230	230-240		LS04N3010-AN	4TQD421321R0000		
							24...60		LS04N3010-ED	4TQD411331R0000		
							100...250		LS04N3010-EN	4TQD411341R0000		
							250...500		LS04N3010-EU	4TQD411351R0000		
	5,5	12	28	1 NC		24V	24V		LS04N3001-AD	4TQD421302R0000		
						110	110-120		LS04N3001-AJ	4TQD421312R0000		
						220-230	230-240		LS04N3001-AN	4TQD421322R0000		
							24...60		LS04N3001-ED	4TQD411332R0000		
							100...250		LS04N3001-EN	4TQD411342R0000		
							250...500		LS04N3001-EU	4TQD411352R0000		
7,5	18	30	1 NO	24V	24V		LS05N3010-AD	4TQD421501R0000				
				110	110-120		LS05N3010-AJ	4TQD421511R0000				
				220-230	230-240		LS05N3010-AN	4TQD421521R0000				
					24...60		LS05N3010-ED	4TQD411531R0000				
					100...250		LS05N3010-EN	4TQD411541R0000				
					250...500		LS05N3010-EU	4TQD411551R0000				
7,5	18	30	1 NC	24V	24V		LS05N3001-AD	4TQD421502R0000				
				110	110-120		LS05N3001-AJ	4TQD421512R0000				
				220-230	230-240		LS05N3001-AN	4TQD421522R0000				
					24...60		LS05N3001-ED	4TQD411532R0000				
					100...250		LS05N3001-EN	4TQD411542R0000				
					250...500		LS05N3001-EU	4TQD411552R0000				
	11	26	45	-	24V	24V		LS07N3010-AD	4TQD421701R0000			
					110	110-120		LS07N3010-AJ	4TQD421711R0000			
					220-230	230-240		LS07N3010-AN	4TQD421721R0000			
						24...60		LS07N3010-ED	4TQD411731R0000			
						100...250		LS07N3010-EN	4TQD411741R0000			
						250...500		LS07N3010-EU	4TQD411751R0000			
	15	33	50	-	24V	24V		LS07N3001-AD	4TQD421702R0000			
					110	110-120		LS07N3001-AJ	4TQD421712R0000			
					220-230	230-240		LS07N3001-AN	4TQD421722R0000			
						24...60		LS07N3001-ED	4TQD411732R0000			
						100...250		LS07N3001-EN	4TQD411742R0000			
						250...500		LS07N3001-EU	4TQD411752R0000			
	11	26	45	-	24V	24V		LS11N3000-AD	4TQD422300R0000			
					110	110-120		LS11N3000-AJ	4TQD422310R0000			
					220-230	230-240		LS11N3000-AN	4TQD422320R0000			
						24...60		LS11N3000-ED	4TQD412330R0000			
						100...250		LS11N3000-EN	4TQD412340R0000			
						250...500		LS11N3000-EU	4TQD412350R0000			
	15	33	50	-	24V	24V		LS15N3000-AD	4TQD422700R0000			
					110	110-120		LS15N3000-AJ	4TQD422710R0000			
					220-230	230-240		LS15N3000-AN	4TQD422720R0000			
						24...60		LS15N3000-ED	4TQD412730R0000			
						100...250		LS15N3000-EN	4TQD412740R0000			
						250...500		LS15N3000-EU	4TQD412750R0000			
18,5	40	50	-	24V	24V		LS18N3000-AD	4TQD422900R0000				
				110	110-120		LS18N3000-AJ	4TQD422910R0000				
				220-230	230-240		LS18N3000-AN	4TQD422920R0000				
					24...60		LS18N3000-ED	4TQD412930R0000				
					100...250		LS18N3000-EN	4TQD412940R0000				
					250...500		LS18N3000-EU	4TQD412950R0000				



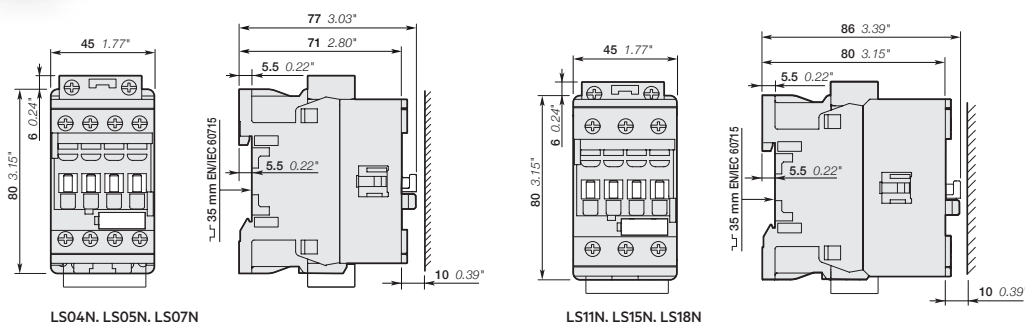

Potenza AC-3 kW a 400Vac



LS04N, LS05N, LS07N

LS11N, LS15N, LS18N

Contattori di potenza

Contattori serie LSN fino a 45kW - 3 Poli											
	AC-3 (kW)	AC-3 (A)	AC-1 (A)	Contatti ausiliari	Descrizione	Tensione di comando			Codice	Riferimento interno	Euro
						50Hz	60Hz	DC			
Tripolari											
	22	53	100	-	Morsetti a vite con doppio connettore, fissaggio a scatto su guida DIN	24...60			LS22N3000-ED	4TQD413630R0000	
							100...250			LS22N3000-EN	4TQD413640R0000
	30	65	105	-	Bobina elettronica AC/DC ad ampio campo tipo -ED, -EN con soppressore di disturbi incluso	24...60			LS30N3000-ED	4TQD413830R0000	
							100...250			LS30N3000-EN	4TQD413840R0000
	37	80	125	-	Morsetti a vite con doppio connettore, fissaggio a scatto su guida DIN	24...60			LS37N3000-ED	4TQD413930R0000	
							100...250			LS37N3000-EN	4TQD413940R0000
	45	96	130	-	Bobina elettronica AC/DC ad ampio campo tipo -ED, -EN con soppressore di disturbi incluso	24...60			LS45N3000-ED	4TQD414030R0000	
							100...250			LS45N3000-EN	4TQD414040R0000

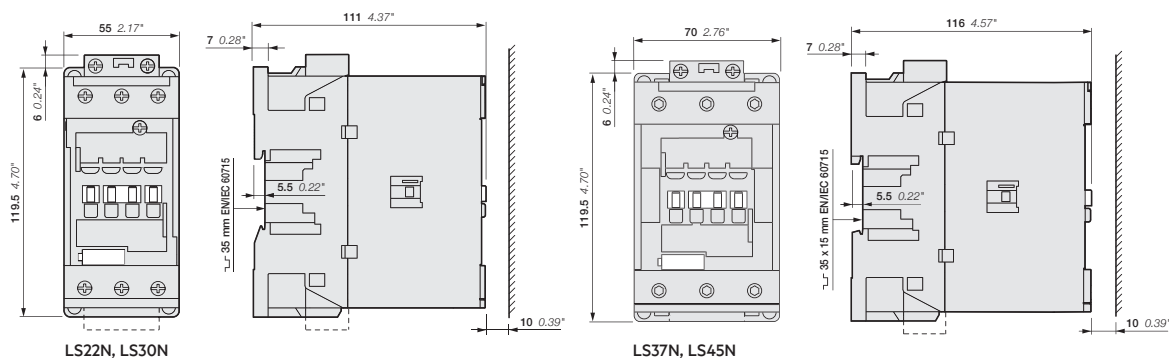







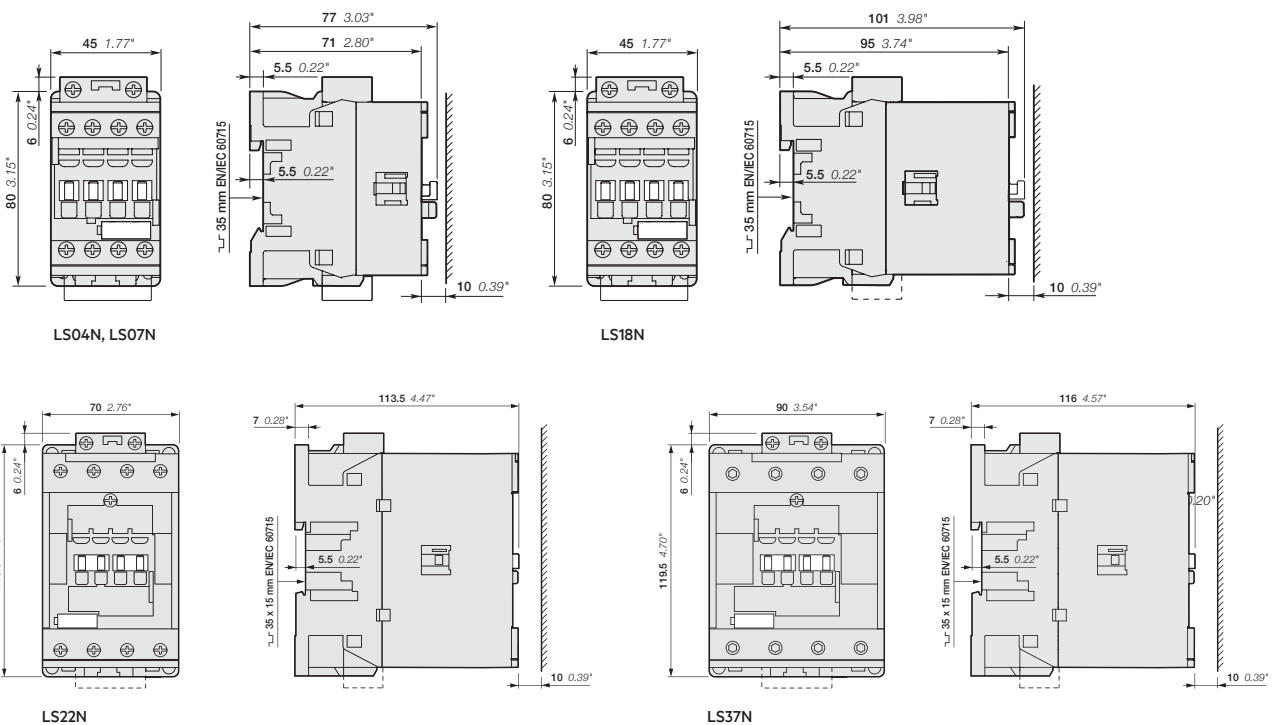

Contattori di potenza

Contattori serie LSN fino a 45kW - 4 Poli

	AC-3 (kW)	AC-3 (A)	AC-1 (A)	Poli	Descrizione	Tensione di comando			Codice	Riferimento interno	Euro			
						50Hz	60Hz	DC						
Quadripolari														
	4	9	25	4NO	Morsetti a vite con fermacavi, fissaggio a scatto su guida DIN Bobina elettronica AC/DC ad ampio campo tipo-ED,-EN con soppressore di disturbi incluso	24V	24V	LS04N4000-AD	4TQD421306R0000					
						220-230	230-240					LS04N4000-AN	4TQD421326R0000	
						24...60	100...250					LS04N4000-ED	4TQD411336R0000	
	7,5	18	30	4NO	Morsetti a vite con fermacavi, fissaggio a scatto su guida DIN Bobina elettronica AC/DC ad ampio campo tipo-ED,-EN con soppressore di disturbi incluso	24V	24V	LS07N4000-AD	4TQD421706R0000					
						220-230	230-240					LS07N4000-AN	4TQD421726R0000	
						24...60	100...250					LS07N4000-ED	4TQD411736R0000	
			2NO+2NC		24...60	100...250	LS07N2200-ED	4TQD411746R0000						
					24...60	100...250	LS07N2200-EN	4TQD411747R0000						
	11	23,2	55	4NO	Morsetti a vite con fermacavi, fissaggio a scatto su guida DIN Bobina elettronica AC/DC ad ampio campo tipo-ED,-EN con soppressore di disturbi incluso	24V	24V	LS18N4000-AD	4TQD422906R0000					
						220-230	230-240					LS18N4000-AN	4TQD422926R0000	
						24...60	100...250					LS18N4000-ED	4TQD412936R0000	
				2NO+2NC		24...60	100...250	LS18N2200-ED	4TQD412946R0000					
						24...60	100...250	LS18N2200-EN	4TQD412947R0000					
	22	53	100	4NO	Morsetti a vite con doppio connettore, fissaggio a scatto su guida DIN Bobina elettronica AC/DC ad ampio campo tipo-ED,-EN con soppressore di disturbi incluso	24...60	100...250	LS22N4000-ED	4TQD413636R0000					
						100...250						LS22N4000-EN	4TQD413646R0000	
		37	80	125	4NO	Morsetti a vite con fermacavi, fissaggio a scatto su guida DIN Bobina elettronica AC/DC ad ampio campo tipo-ED,-EN con soppressore di disturbi incluso	24...60	100...250	LS37N4000-ED	4TQD413936R0000				
							100...250						LS37N4000-EN	4TQD413946R0000
							100...250						LS37N2200-EN	4TQD413947R0000

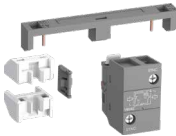

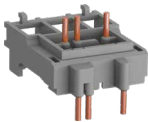
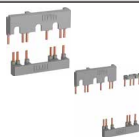
Contattori di potenza

Accessori per contattori serie LSN fino a 45kW						
	Descrizione	Montaggio su contattori	Specifiche tecniche	Codice	Riferimento interno	Euro
Bloccetto di contatti ausiliari frontali a 1 contatto						
	Morsetti a vite Collegato meccanicamente secondo IEC 60947-5-1 1NC a specchio secondo IEC 60947-4-1 Fino a 4 contatti frontali per LS04N...LS45N	LS04N...LS45N 3 poli LS04N...LS37N 4 poli	1NO 1NC	H04NF10 H04NF01	4TQD419101M0000 4TQD419102M0000	
Bloccetto di contatti ausiliari laterali a 2 contatti						
	Morsetti a vite Collegato meccanicamente secondo IEC 60947-5-1 1NC a specchio secondo IEC 60947-4-1 LS04N...LS45N 1 bloccetto laterale H04NL11 a sx o a dx	LS04N...LS45N 3 poli LS04N...LS37N 4 poli	1NO+1NC	H04NL11	4TQD419113M0000	
Moduli temporizzati pneumatici						
	Ritardo all'eccitazione Ritardo alla diseccitazione	LS04N...LS45N	0,1...1s 1...10s 10...100s	TE04N-ON TE04N-OFF	4TQD419223R0000 4TQD419243R0000	
Dispositivi di interblocco						
	Meccanico	LS04N...LS18N 3/4 poli LS22N...LS45N 3/4 poli		VB04N VB22N	4TQD419300M0000 4TQD419310M0000	
	Elettrico/Meccanico comprende l'interblocco meccanico, un bloccetto di 2 contatti NC e un ponte per il morsetto comune A2 delle bobine"	LS04N...LS18N 3/4 poli	2NC	VB04NE	4TQD419306R0000	
Filtri antidisturbo e blocchetti di alimentazione bobina						
	Filtro tipo RC Filtro a Varistore	LS04N...LS45N LS04N...LS45N	24-50VAC 50-130VAC 110-260VAC 24-50VAC 50-130VAC 110-260VAC	RC4-1/50 RC4-1/130 RC4-1/260 RV4-1/50 RV4-1/130 RV4-1/260	1SBN050400R1000 1SBN050400R1001 1SBN050400R1002 1SBN050410R1000 1SBN050410R1001 1SBN050410R1002	
Nota: le bobine tipo-ED,-EN,-EU hanno già il filtro incluso						
	Bloccetto per connessione aggiuntiva della bobina di alimentazione: 1 pezzo viene installato di serie per alimentazione dall'alto. Ordinare un pezzo aggiuntivo per alimentazione alto/basso	LS04N...LS45N		LDC4	1SBN070156T1000	
Kit di collegamento tra contattori LSN e salvamotori MBS32NG						
	Kit di collegamento diretto tra salvamotore MBS32NG e contattori LSN 3 poli	LS04N...LS07N MBS32NG-004...250 LS11N...LS18N MBS32NG-004...160 LS11N...LS18N MBS32NG-200...320		MF32L07N MF32L11N MF32L18N	4TQD419806M0000 4TQD419816M0000 4TQD419826M0000	
Kit di connessione per Teleinvertitore o Stella-Triangolo						
	Kit di connessione per Teleinvertitore Kit di connessione per avviamento Stella-Triangolo	LS04N...LS07N LS04N...LS07N		BER16-4 BEY16-4	1SBN081311R1000 1SBN081313R2000	
Custodia per avviamento diretto						
	Cassetta in ABS con grado IP66, dotata di pulsante di marcia e arresto con ripristino, per contattori LS04N...LS07N in abbinamento con relè termici B18N. Per realizzare un avviamento completo ordinare anche il contatto CBS-10. Con 2 predisposizioni per lampade spia.	LS04N...LS07N	1NO	FR16AF-12 CBS-10	1SBN101337R1000 1SBN010013R1010	