







Pulsanteria

Pulsanti							
	Descrizione	Colore	Termoplastica			Metallo	
			Codice	Rif. interno		Codice	Rif. interno
Operatori tondi con guardia							
	Momentanei	Neutro	BFDGO	147007		BMDGO	147266
		Rosso	BFDGR	147002		BMDGR	147261
		Verde	BFDGG	147003		BMDGG	147262
		Giallo	BFDGY	147004		BMDGY	147263
		Blu	BFDGB	147005		BMDGB	147264
		Nero	BFDGS	147001		BMDGS	147260
		Bianco	BFDGW	147006		BMDGW	147265
Operatori quadri con guardia							
	Momentanei	Neutro	BSDGO	147531			
		Rosso	BSDGR	147526			
		Verde	BSDGG	147527			
		Giallo	BSDGY	147528			
		Blu	BSDGB	147529			
		Nero	BSDGS	147525			
Operatori tondi senza guardia							
	Momentanei	Nero	BFDSS	147008		BMDSS	147274
		Rosso	BFDSR	147009		BMDSR	147275
		Verde	BFD SG	147010		BMDSG	147276
		Giallo	BFD SY	147011		BMDSY	147277
		Blu	BFD SB	147012		BMDSB	147278
		Bianco	BFD SW	147013		BMDSW	147279

Pulsanti a fungo							
	Descrizione	Colore	Termoplastica			Metallo	
			Codice	Rif. interno		Codice	Rif. interno
Operatori tondi con testa a fungo Ø 28mm							
	Momentanei	Nero	BFP3S	147015		BMP3S	147281
		Rosso	BFP3R	147016		BMP3R	147282
		Verde				BMP3G	147283
Operatori tondi con testa a fungo Ø 40mm							
	Momentanei	Nero	BFP4S	147019		BMP4S	147285
		Rosso	BFP4R	147020		BMP4R	147286
		Verde	BFP4G	147021		BMP4G	147287
		Giallo	BFP4Y	147022		BMP4Y	147288
	Con sblocco a rotazione	Rosso	BFPRN	147027		BMPRN	147293
Con sblocco a rotazione, apertura attiva *	Rosso	BFpra	147028				
Con sblocco a chiave **	Rosso	BFPRS	147029				
Operatori tondi con testa a fungo Ø 60mm							
	Momentanei	Nero	BFP5S	147023		BMP5S	147289
		Rosso	BFP5R	147024		BMP5R	147290
		Verde	BFP5G	147025		BMP5G	147291
		Giallo	BFP5Y	147026			

* Conforme a EN 418

** Non è possibile il montaggio della flangia per 5 contatti BTF5C

Pulsanteria

Pulsanti a chiave							
	Descrizione	Colore	Termoplastica			Metallo	
			Codice	Rif. interno	Codice	Rif. interno	
Operatori tondi - Chiave estraibile in posizione I e II							
	Posizione bloccabile riposo	Nero	BFD1S	147081	BMD1S	147346	
	Posizione bloccabile premuto	Nero	BFD2S	147082	BMD2S	147347	
	Posizione bloccabile riposo e premuto	Nero	BFD3S	147083	BMD3S	147348	
Operatori tondi - Chiave estraibile in posizione II							
	Posizione bloccabile riposo	Nero	BFD4S	147084	BMD4S	147349	
	Posizione bloccabile premuto	Nero	BFD5S	147085	BMD5S	147350	
	Posizione bloccabile riposo e premuto	Nero	BFD6S	147086	BMD6S	147351	

Pulsanti selettori							
	Descrizione	Colore	Termoplastica			Metallo	
			Codice	Rif. interno	Codice	Rif. interno	
Operatori tondi - 2 posizioni							
		Stabile	Nero	BMD2G	147458		
Operatori tondi - 3 posizioni							
		Stabile	Nero	BMD4G	147459		

Selettori a leva							
	Descrizione	Colore	Termoplastica			Metallo	
			Codice	Rif. interno	Codice	Rif. interno	
Operatori tondi - 2 posizioni							
		Stabile	Nero	BFK1L	147032	BMK1L	147297
		Con ritorno da dx	Nero	BFK2L	147033	BMK2L	147298
Operatori tondi - 3 posizioni							
		Stabile	Nero	BFK3L	147034	BMK3L	147299
		Con ritorno centrale da sx	Nero	BFK4L	147035	BMK4L	147300
		Con ritorno centrale da dx	Nero	BFK5L	147036	BMK5L	147301
		Con ritorno centrale da dx e sx	Nero	BFK6L	147037	BMK6L	147302
Operatori tondi - 4 posizioni							
		Stabile	Nero	BFK7L	147038	BMK7L	147303
		Con ritorno	Nero	BFK8L	147039	BMK8L	147304
Operatori tondi - 5 posizioni							
		Stabile	Nero	BFK9L	147040	BMK9L	147305

Pulsanteria

Selettori a chiave								
	Descrizione	Versione chiave	Termoplastica			Metallo		
			Codice	Rif. interno		Codice	Rif. interno	
Operatori tondi - 2 posizioni stabile								
	Estrazione a sx 	95	BFS0A	147087		BMS0A	147352	
		01	BFS1A	147090		BMS1A	147355	
		02	BFS2A	147093		BMS2A	147358	
		03	BFS3A	147096		BMS3A	147361	
		04	BFS4A	147099		BMS4A	147364	
		05	BFS5A	147102		BMS5A	147367	
		06	BFS6A	147105		BMS6A	147370	
		07	BFS7A	147108		BMS7A	147373	
	08	BFS8A	147111		BMS8A	147376		
	Estrazione a dx 	95	BFS0E	147088		BMS0E	147353	
		01	BFS1E	147091		BMS1E	147356	
		02	BFS2E	147094		BMS2E	147359	
		03	BFS3E	147097		BMS3E	147362	
		04	BFS4E	147100		BMS4E	147365	
		05	BFS5E	147103		BMS5E	147368	
		06	BFS6E	147106		BMS6E	147371	
		07	BFS7E	147109		BMS7E	147374	
	08	BFS8E	147112		BMS8E	147377		
	Estrazione a dx e a sx 	95	BFS0K	147089		BMS0K	147354	
		01	BFS1K	148393		BMS1K	147357	
		02	BFS2K	147095		BMS2K	147360	
		03	BFS3K	147098		BMS3K	147363	
		04	BFS4K	147101		BMS4K	147366	
		05	BFS5K	147104		BMS5K	147369	
06		BFS6K	147107		BMS6K	147372		
07		BFS7K	147110		BMS7K	147375		
08	BFS8K	147113		BMS8K	147378			
Operatori tondi - 2 posizioni con ritorno da destra								
	Estrazione a sx 	95	BFS0T	147114		BMS0T	147379	
		01	BFS1T	147115		BMS1T	147380	
		02	BFS2T	147116		BMS2T	147381	
		03	BFS3T	147117		BMS3T	147382	
		04	BFS4T	147118		BMS4T	147383	
		05	BFS5T	147119		BMS5T	147384	
Operatori quadri - 2 posizioni stabile								
	Estrazione a dx e a sx 	95	BSS0K	147590				
Operatori tondi - 3 posizioni stabile								
	Estrazione a sx 	95	BFS0B	147120		BMS0B	147385	
		01	BFS1B	147127		BMS1B	147392	
		02	BFS2B	147134		BMS2B	147399	
		03	BFS3B	147141		BMS3B	147406	
		04	BFS4B	147148		BMS4B	147413	
	Estrazione centrale 	95	BFS0C	147121		BMS0C	147386	
		01	BFS1C	147128		BMS1C	147393	
		02	BFS2C	147135		BMS2C	147400	
		03	BFS3C	147142		BMS3C	147407	
		04	BFS4C	147149		BMS4C	147414	
	Estrazione a dx 	95	BFS0D	147122		BMS0D	147387	
		01	BFS1D	147129		BMS1D	147394	
		02	BFS2D	147136		BMS2D	147401	
		03	BFS3D	147143		BMS3D	147408	
		04	BFS4D	147150		BMS4D	147415	
	Estrazione a sx e centrale 	95	BFS0F	147123				
		01	BFS1F	147130				
		02	BFS2F	147137				
		03	BFS3F	147144				
		04	BFS4F	147151				
	05	BFS5F	147158					





Pulsanteria







Selettori a chiave								
	Descrizione	Versione chiave	Termoplastica			Metallo		
			Codice	Rif. interno		Codice	Rif. interno	
Operatori tondi - 3 posizioni stabile								
	Estrazione a dx e a sx 	95	BFS0G	147124		BMS0G	147389	
		01	BFS1G	147131				
		02	BFS2G	147138				
		03	BFS3G	147145				
		04	BFS4G	147152				
	05	BFS5G	147159					
	Estrazione a dx e centrale 	95	BFS0H	147125		BMS0H	147390	
		01						
		02						
		03						
		04						
	Estrazione a dx, a sx e centrale 	95	BFS0M	147126		BMS0M	147391	
		01						
		02						
		03						
04								
Operatori tondi - 3 posizioni con ritorno da sinistra								
	Estrazione centrale 	95	BFS0P	147162		BMS0P	147427	
	Estrazione a dx 	95	BFS0R	147163		BMS0R	147429	
	Estrazione a dx e centrale 	95	BFS0S	147164		BMS0S	147428	
Operatori tondi - 3 posizioni con ritorno da destra								
	Estrazione a sx 	95	BFS2P	147168		BMS2P	147433	
		01	BFS3P	147171		BMS3P	147436	
	Estrazione centrale 	95	BFS2R	147169		BMS2R	147434	
		01	BFS3R	147172		BMS3R	147437	
	Estrazione a sx e centrale 	95	BFS2S	147170		BMS2S	147435	
	Operatori tondi - 3 posizioni con ritorno centrale							
	Estrazione centrale 	95	BFS4R	147174		BMS4R	147439	
		01	BFS5R	147175				
Operatori tondi - 4 posizioni stabile								
		Estrazione posizione I				BMS1V	147441	
		Estrazione posizione I e IV				BMS7V	147447	
		Estrazione posizione III e IV				BMSAV	147450	
		Estrazione posizione I, II, III e IV				BMSFV	147455	





Pulsanteria

Selettori a manopola								
	Descrizione	Colore	Termoplastica			Metallo		
			Codice	Rif. interno		Codice	Rif. interno	
Operatori tondi - 2 posizioni								
	Stabile 	Nero	BFK1S	147041		BMK1S	147306	
		Rosso	BFK1R	147042		BMK1R	147307	
		Verde	BFK1G	147043		BMK1G	147308	
		Giallo	BFK1Y	147044				
		Blu	BFK1B	147045				
	Con ritorno 	Nero	BFK2S	147046		BMK2S	147311	
		Rosso	BFK2R	147047		BMK2R	147312	
		Verde	BFK2G	147048		BMK2G	147313	
		Giallo	BFK2Y	147049		BMK2Y	147314	
		Blu	BFK2B	147050		BMK2B	147315	
Operatori quadri - 2 posizioni								
	Stabile 	Nero	BSK1S	147548				
Operatori tondi - 3 posizioni								
	Stabile 	Nero	BFK3S	147051		BMK3S	147316	
		Rosso	BFK3R	147052		BMK3R	147317	
		Verde	BFK3G	147053		BMK3G	147318	
		Giallo	BFK3Y	147054		BMK3Y	147319	
		Blu	BFK3B	147055		BMK3B	147320	
	Con ritorno centrale da sx 	Nero	BFK4S	147056		BMK4S	147321	
	Con ritorno centrale da dx 	Nero	BFK5S	147061		BMK5S	147326	
	Con ritorno centrale da dx e sx 	Nero	BFK6S	147066		BMK6S	147331	
Rosso		BFK6R	147067		BMK6R	147332		
Verde		BFK6G	147068		BMK6G	147333		
Giallo		BFK6Y	147069		BMK6Y	147334		
Blu		BFK6B	147070		BMK6B	147335		
Operatori quadri - 3 posizioni								
	Stabile 	Nero	BSK3S	147558				
	Con ritorno centrale 	Nero	BSK6S	147573				
Operatori tondi - 4 posizioni								
	Stabile 	Nero	BFK7S	147071		BMK7S	147336	
						BMK7R	147337	
Operatori tondi - 5 posizioni								
	Stabile 	Nero	BFK8S	147076		BMK8S	147341	

Pulsanteria

Commutatori a leva								
	Descrizione	Colore	Termoplastica			Metallo		
			Codice	Rif. interno		Codice	Rif. interno	
Operatori tondi - 2 posizioni								
	 Stabile	Nero	BFXCD	147191		BMXCD	147456	
Operatori tondi - 3 posizioni								
	 Stabile	Nero	BFXCB	147192		BMXCB	147457	

Manipolatori								
	Descrizione	Colore	Termoplastica			Metallo		
			Codice	Rif. interno		Codice	Rif. interno	
Operatori tondi - 2 posizioni + 0 centrale (senza blocco in posizione 0)								
	 Posizione 1 e 3 fisse Posizione 1 e 3 temp. 0 fissa Posizione 1 temp. 0 e 3 fissa Posizione 3 temp. 0 e 1 fissa	Nero	BFN2F	147193		BMN2F	147460	
		Nero	BFN2T	147194		BMN2T	147461	
		Nero	BFN2A	147195		BMN2A	147462	
		Nero	BFN2B	147196		BMN2B	147463	
Operatori tondi - 4 posizioni + 0 centrale (senza blocco in posizione 0)								
	 5 posizioni fisse Posizione 1, 2, 3, 4 temp. e 0 fissa	Nero	BFN4F	147197		BMN4F	147464	
		Nero	BFN4T	147198		BMN4T	147465	
Operatori tondi - 4 posizioni + 0 centrale (con blocco in posizione 0)								
	 5 posizioni fisse Posizione 1, 2, 3, 4 temp. e 0 fissa	Nero	BFB4F	147199		BMB4F	147466	
		Nero	BFB4T	147200		BMB4T	147467	

Miscellanea								
	Descrizione	Colore	Termoplastica			Metallo		
			Codice	Rif. interno		Codice	Rif. interno	
Operatore pulsante di emergenza a leva								
	Leva rossa	Rosso	BFTWR	147201		BMTWR	147468	
Operatore pulsante di riarmo, simbolo "R"								
	Simbolo bianco su fondo blu	Blu	BFTRG	147202		BMTRG	147469	
Operatore potenziometro (escluso potenziometro)								
	Per potenziometro con albero Ø 6mm e lunghezza minima 50mm	Nero	BFUPZ	147203		BMUPZ	147470	
Operatori segnalatori acustici								
	24V AC e DC	Nero	BFUAZ	147204				
	110...240V AC e DC	Nero	BFUBZ	147205				
Operatori pulsanti a doppio comando con lampada (IP40)								
	2 pulsanti con guardia senza simboli	Verde e Rosso	BSDL00	147752				
	2 pulsanti con guardia con simboli I-O	Rosso	BSDL01	147753				
	1 pulsante con guardia + 1 sporgente con simboli I-O	Verde e Rosso	BSDR01	147755				

Pulsanteria

Pulsanti luminosi							
	Descrizione	Colore	Termoplastica			Metallo	
			Codice	Rif. interno		Codice	Rif. interno
Operatori tondi con guardia							
	Momentanei	Rosso	BFLGR	147206		BMLGR	147471
		Verde	BFLGG	147207		BMLGG	147472
		Giallo	BFLGY	147208		BMLGY	147473
		Blu	BFLGB	147209		BMLGB	147474
		Bianco	BFLGW	147210		BMLGW	147475
		Trasparente	BFLGC	147211		BMLGC	147476
Operatori quadri con guardia							
	Momentanei	Rosso	BSLGR	147698			
		Verde	BSLGG	147699			
		Giallo	BSLGY	147700			
		Blu	BSLGB	147701			
		Bianco	BSLGW	147702			
		Trasparente	BSLGC	147703			
Operatori tondi con guardia estesa							
	Momentanei	Rosso	BFLER	147212			
		Verde					
		Giallo					
		Blu					
		Bianco					
		Trasparente					
Operatori tondi senza guardia							
	Momentanei	Rosso	BFLSR	147218		BMLSR	147483
		Verde	BFLSG	147219		BMLSG	147484
		Giallo	BFLSY	147220		BMLSY	147485
		Blu	BFLSB	147221		BMLSB	147486
		Bianco	BFLSW	147222		BMLSW	147487
		Trasparente	BFLSC	147223			
Operatori quadri senza guardia							
	Momentanei	Rosso	BSLSR	147710			
		Bianco	BSLSW	147714			
		Verde					
		Giallo					
		Blu					
		Trasparente					

Pulsanti luminosi a fungo							
	Descrizione	Colore	Termoplastica			Metallo	
			Codice	Rif. interno		Codice	Rif. interno
Operatori tondi con testa a fungo Ø 40mm							
	Ad aggancio (premere/tirare/)	Rosso	BFLPR	147236		BMLPR	147501
		Verde	BFLPG	147237		BMLPG	147502
		Giallo	BFLPY	147238		BMLPY	147503
		Bianco	BFLPW	147240		BMLPW	147505
	A 3 posizioni (0 e 1 fissa, 2 temporanea)	Rosso	BF2PR	147242		BM2PR	147507
		Verde	BF2PG	147243		BM2PG	147508
	A 3 posizioni (0 fissa, 1 e 2 temporanea)	Rosso	BF3PR	147248		BM3PR	147513
		Verde	BF3PG	147249		BM3PG	147514
Operatori quadri con testa a fungo Ø 40mm							
	Ad aggancio (premere/tirare/)	Rosso	BSLPR	147728			
		Verde					
		Giallo					
		Blu					
		Bianco					
		Trasparente					

Pulsanteria

Selettori luminosi								
	Descrizione	Colore	Termoplastica			Metallo		
			Codice	Rif. interno		Codice	Rif. interno	
Operatori tondi - 2 posizioni								
		Stabile	Rosso	BFL2R	147224		BML2R	147489
			Verde	BFL2G	147225		BML2G	147490
			Giallo	BFL2Y	147226		BML2Y	147491
			Blu	BFL2B	147227		BML2B	147492
			Bianco	BFL2W	147228		BML2W	147493
			Trasparente	BFL2C	147229		BML2C	147494
Operatori tondi - 3 posizioni								
		Stabile	Rosso	BFL3R	147230		BML3R	147495
			Verde	BFL3G	147231		BML3G	147496
			Giallo	BFL3Y	147232		BML3Y	147497
			Blu	BFL3B	147233		BML3B	147498
			Bianco	BFL3W	147234		BML3W	147499
			Trasparente	BFL3C	147235		BML3C	147500
		Con ritorno centrale da sx	Verde	BFL4G	185612			
			Giallo	BFL4Y				
			Trasparente	BFL4C				
Operatori quadri - 2 posizioni								
		Stabile	Rosso	BSL2R	147716			
			Verde	BSL2G	147717			
Operatori quadri - 3 posizioni								
		Stabile	Verde	BSL3G	147723			
			Bianco	BSL3W	147726			

Indicatori luminosi								
	Descrizione	Colore	Termoplastica			Metallo		
			Codice	Rif. interno		Codice	Rif. interno	
Operatori tondi - Gemma con diffusore								
			Rosso	BFLMR	147254		BMLMR	147519
			Verde	BFLMG	147255		BMLMG	147520
			Giallo	BFLMY	147256		BMLMY	147521
			Blu	BFLMB	147257		BMLMB	147522
			Bianco	BFLMW	147258		BMLMW	147523
			Trasparente	BFLMC	147259		BMLMC	147524
Operatori quadri - Gemma con diffusore								
			Rosso	BSLMR	147746			
			Verde	BSLMG	147747			
			Giallo	BSLMY	147748			
			Bianco	BSLMW	147750			
Operatori tondi - Gemma rigata								
			Rosso	BFLKR	148211			
			Verde	BFLKG	148212			
			Giallo	BFLKY	148213			
			Trasparente	BFLKC	148216			

Pulsanteria

Elementi per connessione					
		Descrizione	Codice	Riferimento interno	
Flange					
		Per 3 contatti (di serie per tutti gli operatori)	BTFC3	148230	
		Per 5 contatti	BTFC5	148231	
Contatti					
		1NO, morsetti a vite	SES10	147756	
		1NC, morsetti a vite	SES01	147757	
		1NO, attacchi Faston	SEF10	147758	
		1NC, attacchi Faston	SEF01	147759	
		1NO, anticipato	SEV10V	147760	
		1NC, ritardato	SEV01V	147761	
		1NO e 1NC	SEU11	147762	
		2NO	SEU20	147763	
	2NC	SEU02	147764		
Supporti per indicatori luminosi					
		Attacco BA9s (lampada BA9s max 380V, 2W non inclusa)	BLNVO	147765	
		Con resistore 220/240V AC/DC (lampada BA9s 130V 2W inclusa)	BLNVN	147767	
		Con diodo prova lampada 220/240V (lampada BA9s max 300V, 2W non inclusa)	BLNVP	147768	
		Con resistore e diodo prova lampada 220/240V AC/DC (lampada BA9s 130V 2W inclusa)	BLNVR	147769	
		Con trasformatore 110... 120/6V (lampada BA9s 6V 1,2W inclusa)	BLTVJ	147770	
		Con trasformatore 220... 250/6V (lampada BA9s 6V 1,2W inclusa)	BLTVN	147771	
		Con trasformatore 380/6V (lampada BA9s 6V 1,2W inclusa)	BLTVU	147772	
		Con trasformatore 415... 440/6V (lampada BA9s 6V 1,2W inclusa)	BLTVW	147773	
		Con trasformatore 480... 500/6V (lampada BA9s 6V 1,2W inclusa)	BLTVY	147774	
		Attacco BA9s Faston (lampada BA9s max 380V, 2W non inclusa)	BLNFO	147775	
		Multifunzione continuo/lampeggiante 24V AC/DC (lampada BA9s 24V 2W inclusa)	BLMVD	147776	
		110... 120/6V (lampada BA9s 6V 0,6W inclusa)	BTMVJ	147777	
		220... 250/6V (lampada BA9s 6V 0,6W inclusa)	BTMVN	147778	
		380/6V (lampada BA9s 6V 0,6W inclusa)	BTMVU	147779	
		480... 500/6V (lampada BA9s 6V 0,6W inclusa)	BTMVY	147781	





Pulsanteria

Elementi per connessione					
	Descrizione	Colore	Codice	Riferimento interno	
Supporti per indicatori luminosi con LED integrato					
	Con LED integrato a luce fissa 24V AC/DC	Arancio	BLLVND0	197054	
		Bianco	BLLVNDW	197055	
		Giallo	BLLVNDY	197056	
		Blu	BLLVND8	197057	
		Rosso	BLLVNDR	197058	
		Verde	BLLVNDG	197059	
	Con LED integrato a luce fissa 120V AC	Arancio	BLLVNJO	197060	
		Bianco	BLLVNJW	197061	
		Giallo	BLLVNJY	197062	
		Blu	BLLVNJB	197063	
		Rosso	BLLVNJR	197064	
		Verde	BLLVNJG	197065	
	Con LED integrato a luce fissa 230V AC	Arancio	BLLVNO0	197066	
		Bianco	BLLVNNW	197067	
		Giallo	BLLVNNY	197068	
Blu		BLLVNN8	197069		
Rosso		BLLVNNR	197070		
Verde		BLLVNNG	197071		
	Con LED integrato a luce lampeggiante 24V AC/DC	Arancio	BLLVFD0	197072	
		Bianco	BLLVFDW	197073	
		Giallo	BLLVFDY	197074	
		Blu	BLLVFD8	197075	
		Rosso	BLLVFD R	197076	
		Verde	BLLVFDG	197077	
	Con LED integrato a luce lampeggiante 120V AC	Arancio	BLLVFJ0	197078	
		Bianco	BLLVFJW	197079	
		Giallo	BLLVFJY	197080	
		Blu	BLLVFJB	197081	
		Rosso	BLLVFJR	197082	
		Verde	BLLVFJG	197083	
	Con LED integrato a luce lampeggiante 230V AC	Arancio	BLLVFNO	197084	
		Bianco	BLLVFNW	197085	
		Giallo	BLLVFNY	197086	
Blu		BLLVFNB	197087		
Rosso		BLLVFNR	197088		
Verde		BLLVFNG	197089		



Pulsanteria

Pulsanteria per montaggio a fondo scatola							
	Descrizione	Colore	Termoplastica				
			Codice	Rif. interno			
Operatori pulsanti							
	Con guardia	Nero	BYDGS	147787			
		Rosso	BYDGR	147788			
		Verde	BYDGG	147789			
		Giallo	BYDGY	147790			
		Blu	BYDGB	147791			
	Senza guardia	Nero	BYDSS	147793			
		Rosso	BYDSR	147794			
		Verde	BYDSG	147795			
		Giallo	BYDSY	147796			
		Blu	BYDSB	147797			
		Bianco	BYDSW	147798			
		Operatori pulsanti luminosi					
			Con guardia	Rosso	BYDBR		
				Verde	BYDBG		
				Giallo	BYDBY		
Bianco	BYDBW						
	Senza guardia	Rosso	BYDER				
		Verde	BYDEG				
		Giallo	BYDEY				
		Bianco	BYDEW				
Operatori pulsanti a fungo							
		Ø 40mm	Rosso	BYP4R	147799		
		Ø 40mm con sblocco a rotazione (conforme a EN 418)	Rosso	BYPRA	147800		
Operatori selettori a manopola							
		2 posizioni stabile	Nero	BYK1S	147801		
			3 posizioni stabile	Nero	BYK3S	147802	
			3 posizioni con ritorno	Nero	BYK6S	147803	
Operatori selettori a chiave							
		2 posizioni (estrazione a sinistra)	Nero	BYS0A	147804		
			3 posizioni (estrazione in tutte le posizioni)	Nero	BYS0M	147805	
			3 posizioni con ritorno centrale (estrazione in tutte le posizioni)	Nero	BYS4R	147806	
Operatori indicatori luminosi							
		Rosso	BYLBR	148301			
		Verde	BYLBG	148302			
		Giallo	BYLBY				
		Bianco	BYLBW				
Contatti							
		1NO, morsetti a vite		SEB10	147782		
		1NC, morsetti a vite		SEB01	147783		
Supporti per indicatori luminosi							
		BA9s max 380V AC/DC, 2W		BDNBO	147784		
		220/240V AC con diodo a resistore con lampada BA9s 130V 2W		BDNBD	148225		

Pulsanteria

Scatole pulsantiere					
	Descrizione	Colore	Termoplastica		
			Codice	Rif. interno	
Scatola vuota per guida DIN					
	Accessorio per il montaggio della pulsanteria Ø22 su guida DIN Ingombro 2 moduli	Grigio	BIEPEM	189200	
Scatola pulsantiere in plastica					
	1 foro con coperchio giallo con adattatore	Grigio	BIG1	148237	
	1 foro	Grigio	BIO1	148238	
	2 fori	Grigio	BIO2	148239	
	3 fori	Grigio	BIO3	148240	
	4 fori	Grigio	BIO4	148241	
	6 fori	Grigio	BIO6	148242	
Scatola pulsantiere in metallo					
	1 foro	Grigio	BMDG1	148052	
	1 foro, profondità maggiorata	Grigio	BMDM1	148053	
	2 fori	Grigio	BMDG2	148054	
	2 fori, profondità maggiorata	Grigio	BMDM2	148055	
	3 fori	Grigio	BMDG3	148056	
	4 fori	Grigio	BMDG4	148057	
	6 fori	Grigio	BMDG6	148059	
	8 fori	Grigio	BMDG8	170807	
	12 fori	Grigio	BMDG12	170808	
	18 fori	Grigio	BMDG18	170809	
	24 fori	Grigio	BMDG24	170810	
35 fori	Grigio	BMDG35	170811		
Combinazioni di scatole pulsantiere in plastica assemblata con 1 elemento					
	Pulsante con guardia, contatto 1NO, simbolo "I"	Verde	BIO1M01	785301	
	Pulsante con guardia, contatto 1NC, simbolo "O"	Rosso	BIO1M02	785316	
	Pulsante con guardia, contatto 1NO, simbolo "I"	Bianco	BIO1M03	785317	
	Pulsante con guardia, contatto 1NC, simbolo "O"	Nero	BIO1M04	785318	
	Pulsante a fungo Ø 40mm, sblocco a rotazione, EN418, contatto 1 NC, simbolo "O"	Rosso	BIG1M07	785308	
	Selettore a chiave due posizioni fisse "0-I", contatti 1NO + 1NC	Rosso	BIO1M08		
	Pulsanti con guardia, contatti 1NO + 1NC	Verde/ Rosso	BIO2M01	785311	
	Pulsanti con guardia, contatti 1NO + 1NC	Bianco/ Nero	BIO2M02	785321	
Combinazioni di scatole pulsantiere in plastica assemblata con 3 elementi					
	Pulsanti con guardia, contatti 2NO + 1NC	Verde/ Rosso/ Verde	BIO3M01	785324	
	Pulsanti con guardia, contatti 2NO + 1NC	Verde/ Bianco/ Rosso	BIO3M02		

Pulsanteria

Accessori e ricambi						
	Descrizione	Colore	Codice	Riferimento interno		
Portatarghette per operatori						
	Per targhette normali 30 x 50mm	Nero	BZST1	148062		
	Per targhette maggiorate 45 x 50mm	Nero	BZST2	148063		
Piastrine sciolte 30 x 50mm						
	Senza testo	Nero/Rosso	BZSOB	148060		
		Bianco	BZSOW	188005		
		Trasparente	BZSOC	188018		
	Testo "II-O-I"	Nero	BZS34	148069		
	Testo "O-I"		BZS05	148068		
	Testo "START"		BZE02	148095		
	Testo "STOP-START"		BZE32	148109		
	Testo "APRE"		BZS101	188101		
	Testo "AVANTI"		BZS103	188103		
	Testo "AVVIAMENTO"		BZS104	188104		
	Testo "CHIUDE"		BZS106	188106		
	Testo "CICLO AUTOMATICO"		BZS108	188108		
	Testo "CICLO MANUALE"		BZS109	188109		
	Testo "CORRENTE INSERITA"		BZS111	188111		
	Testo "DISCESA"		BZS112	188112		
	Testo "DISINSERITO"		BZS113	188113		
	Testo "INDIETRO"		BZS115	188115		
	Testo "INIZIO CICLO"		BZS116	188116		
	Testo "INSERITO"		BZS117	188117		
	Testo "LENTO"		BZS119	188119		
	Testo "MARCIA"		BZS120	188120		
	Testo "RIPRISTINO CICLO"		BZS121	188121		
	Testo "SALITA"		BZS122	188122		
	Testo "TENSIONE IN LINEA"		BZS123	188123		
	Testo "VELOCE"		BZS124	188124		
	Testo "DESTRA"		BZS125	188125		
	Testo "SINISTRA"		BZS126	188126		
	Testo "POMPA"		BZS127	188127		
	Testo "RITORNO"		BZS128	188128		
	Testo "AUMENTA"		BZS129	188129		
	Testo "DIMINUISCE"		BZS130	188130		
	Testo "ALTO"		BZS131	188131		
	Testo "BASSO"		BZS132	188132		
	Testo "FERMO"		BZS134	188134		
	Testo "SCATTO TERMICO"		BZS137	188137		
	Testo "DIFETTO"		BZS138	188138		
	Testo "MANUALE"		BZS139	188139		
	Testo "APRE-CHIUDE"		BZS140	188140		
	Testo "AUTO-MAN"		BZS142	188142		
	Testo "ESCL-INCL"		BZS143	188143		
	Testo "INCL-ESCL"		BZS144	188144		
	Testo "INSER-DISIN"		BZS145	188145		
	Testo "DISIN-INSER"		BZS146	188146		
	Testo "MARCIA-ARRESTO"		BZS147	188147		
	Testo "CICLO MAN-AUTO"		BZS148	188148		
	Testo "ARRESTO MARCIA"		BZS151	188151		
	Testo "MAN-AUTO"		BZS153	188153		
	Testo "CICLO MAN-AUTO"		BZS154	188154		
	Testo "MAN-O-AUTO"		BZS155	188155		
	Testo "AUTO-O-MAN"		BZS156	188156		
	Testo "R-S-T"		BZS157	188157		
	Testo "MARCIA-O-ARRESTO"		BZS159	188159		
	Testo "ARRESTO-O-MARCIA"		BZS160	188160		
		Testo "EMERGENZA"	Rosso	BZS114	188114	
		Testo "ARRESTO"		BZS102	188102	
		Testo "STOP"		BZE01	148096	
	Piastrine sciolte 45 x 50mm					
		Senza testo	Nero/Rosso	BZSUB	148061	
			Trasparente	BZSUC		

Pulsanteria

Accessori e ricambi					
	Descrizione	Colore	Codice	Riferimento interno	
Targhetta rotonda per pulsanti di emergenza Ø 59mm					
	Senza testo		GKSOC	148114	
	Testo "NOT-AUS"		GKSDC	148115	
	Testo "EMERGENCY-STOP"		GKSEC	148116	
	Testo "ARRET-D'URGENCE"		GKSFC	148117	
	Testo "EMERGENZA"		GKSIC	148088	
Targhetta rotonda per pulsanti di emergenza Ø 78mm					
	Senza testo		GKSOB	148118	
	Testo "NOT-AUS"		GKSDB	148119	
	Testo "EMERGENCY-STOP"		GKSEB	148120	
	Testo "ARRET-D'URGENCE"		GKSFB	148121	
	Testo "EMERGENZA"		GKSIB	148122	
Contrassegno neutro per identificazione blocchetti contatti					
		Bianco	BZSKL	148123	
Cappuccio protettivo in gomma IP66					
	Per pulsanti tondi con guardia	Nero	BGCPS	148157	
		Rosso	BGCPR	148158	
		Verde	BGCPG	148159	
		Giallo	BGCPY	148160	
		Trasparente	BGCPT	148161	
	Per pulsanti tondi senza guardia	Trasparente	BGAPT	148162	
Tappo					
	Tondo		BRHPR	148169	
	Quadro 30 x 30mm		BSHP3	148170	
Protezione con coperchio luchettabile per pulsanti e selettori					
			BCRCL	148171	
Guardia per pulsanti a fungo Ø 40mm					
			BCFS3	187492	
Dispositivo a passo per pulsanti normali e luminosi					
			BCDPP	148172	
Chiave per ghiera					
			BCWAF	148176	
Cappuccio trasparente per pulsanti a doppio comando per IP66					
	Per BSDL00 e BSDL01		BSCDT	148234	
	Per BSDR00 e BSDR01		BSADT	148235	
Lampadine BA9s					
	A filamento	6V/1,5W	BA106	187851	
		12V/2W	BA012	148126	
		24V/2W	BA024	148127	
		30V/2,1W	BA030	148128	
		48V/2W	BA048	148129	
		60V/1,2W	BA060	148130	
		130V/2W	BA130	148131	
	Al neon	110V/0,11W	BA110	148132	
		220V/0,33W	BA220	148133	

Pulsanteria

Accessori e ricambi								
Descrizione	Colore	Per pulsanti con guardia e guardia estesa			Per pulsanti senza guardia			
		Codice	Rif. interno		Codice	Rif. interno		
Inserti per pulsanti normali senza simboli								
		Nero	BRBGS	147807				
		Rosso	BRBGR	147808				
		Verde	BRBGG	147809				
		Giallo	BRBGY	147810				
		Blu	BRBGB	147811				
		Bianco	BRBGW	147812				
		Grigio	BRBGU	148232				
Inserti per pulsanti normali con simboli								
	Arresto	Rosso	BAR29	147834		BCR29	147874	
	Marcia	Nero	BAS28	147835				
		Verde	BAG28	147836		BCG28	147876	
	2ª funzione	Nero	BAS35	147837				
		Verde	BAG35	147838				
	3ª funzione	Nero	BAS38	147839				
		Verde	BAG38	147840				
	Movimento rettilineo continuo	Nero	BAS06	147841				
		Verde	BAG06	147842				
	Diminuisce	Nero	BAS18	147851				
		Verde	BAG18	147852				
	Ciclo automatico	Nero	BAS26	147853				
		Verde	BAG26	147854				
	Ripristino	Blu	BAL37	147867				
	Stop	Rosso	BAR21	147871		BCR21	147909	
	Start	Nero	BAS22	147872		BCS22	147910	
		Verde	BAG22	147873		BCG22	147911	
Inserti per pulsanti luminosi con simboli								
	Arresto	Bianco	BRL29	147988		BRU29	148008	
	Marcia	Bianco	BRL28	147989		BRU28	148009	
	2ª funzione	Bianco	BRL35	147990		BRU35	148010	
	Movimento rettilineo continuo	Bianco	BRL06	147992		BRU06	148012	
	Aumenta	Bianco	BRL17	147996		BRU17	148016	
	Diminuisce	Bianco	BRL18	147997		BRU18	148017	
	Comando manuale	Bianco	BRL27	147999		BRU27	148019	
	Luce	Bianco	BRL02	148003				
	Stop	Bianco	BRL41	148006		BRU41	148026	
	Start	Bianco	BRL42	148007		BRU42	148027	

Pulsanteria

Scatole pulsantiere in termoplastica

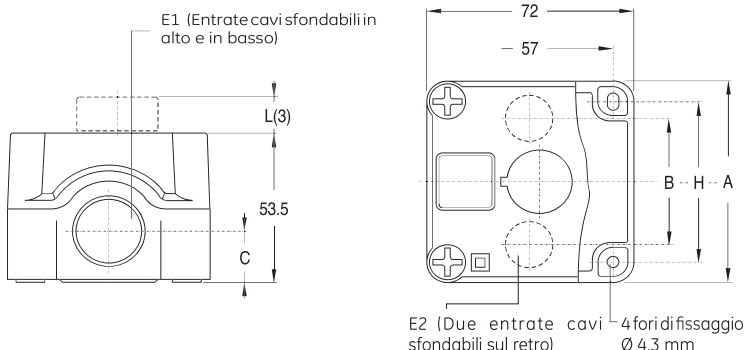

Fori	A	B	C	E1	E2	H
1	72	46	16,5	23 ⁽¹⁾	15,5	57
2	110	78	16,5	23 ⁽¹⁾	21,5	95
3	140	108	16,5	23 ⁽¹⁾	21,5	125
4	175	143	16,5	23 ⁽¹⁾	21,5	160
6	235	200	19,5	29 ⁽²⁾	23	220

- (1) Adatto per pressacavi, con dado di serraggio, PG16 o 1/2" NPT
- (2) Adatto per pressacavi, con dado di serraggio, PG21 o 3/4" NPT
- (3) Pulsante con guardia: 13
Lampada spia: 14
Pulsante di emergenza: 50
Selettore a chiave: 22
Per versioni personalizzate fare riferimento alle dimensioni operatore.

Scatole per pulsantiere in alluminio

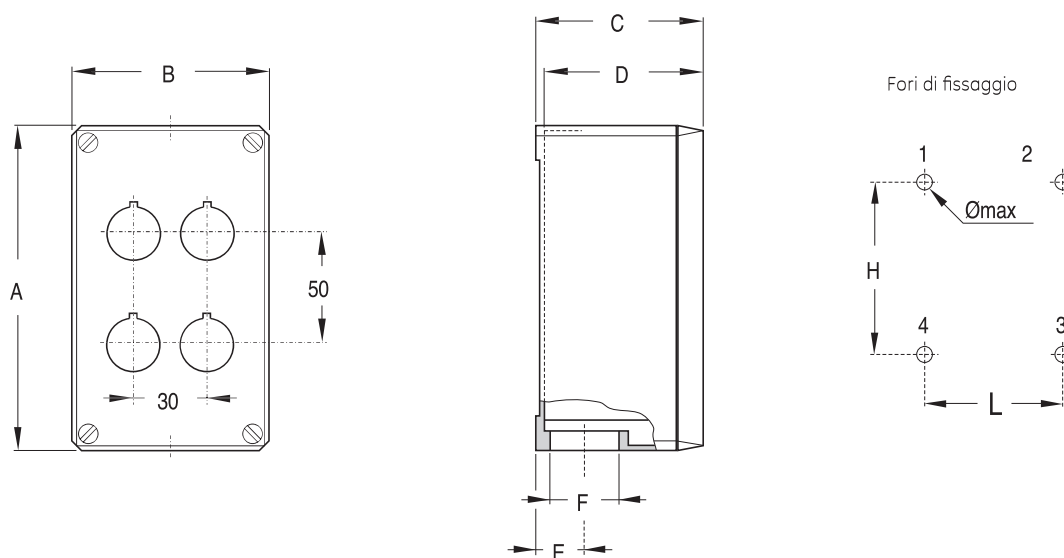

Tipo	Fori Ø 22		Dimensioni						Dime di fissaggio	
	vertic.	orizz.	A (mm)	B (mm)	C (mm)	D (mm)	E (mm)	F	HxLxØ max (mm)	posizione dei fori
1	1	-	87	87	75	72	21,5	PG 21	74x55x4	1-3
1M	1	-	87	87	100	97	21,5	PG 21	68x55x4	1-3
2	2	-	145	87	75	72	21,5	PG 21	132x55x4	1-3
2M	2	-	145	87	100	97	21,5	PG 21	126x55x4	1-3
3	3	-	195	87	100	97	21,5	PG 21	176x55x4	1-3
4	2	2	145	87	75	72	21,5	PG 21	132x55x4	1-3
4M	2	2	145	87	100	97	21,5	PG 21	126x55x4	1-3
6	3	2	195	87	100	97	21,5	PG 21	176x55x4	1-3
8	2	4	152	152	101,5	98,5	27	PG 29	136x119x6	1-3
12	3	4	205	230	101,5	98,5	27	PG 29	172x214x6	1-2-3-4
18	3	6	257	300	101,5	98,5	35	PG 36	221x282x6	1-2-3-4
24	4	6	257	300	101,5	98,5	35	PG 36	221x282x6	1-2-3-4
35	5	7	350	350	123	106,5	41	PG 36	180x180x10	1-2-3-4

M = profondità maggiorata