

Centralini da incasso e da parete IP40

Serie Aries



Nuovissima serie di centralini Aries, adatti alla realizzazione di quadri da parete e da incasso (muro o cartongesso) per uso sia domestico che terziario.

I centralini sono costruiti in materiale termoplastico ABS privo di alogeni nel colore bianco RAL 9003 e sono disponibili sia con porta cieca che trasparente con protezione ai raggi UV, con capacità da 12 a 36 moduli. La loro struttura permette un assemblaggio veloce e preciso, con pareti laterali sagomate, fori premarcati per passaggio cavi e basi reversibili.



A seconda che siano presenti una o più file, la guida DIN viene fornita già montata direttamente sulla base per i modelli da 12 o 18 moduli, mentre per i modelli da 24 o 36 moduli è possibile utilizzare il telaio removibile.

I modelli per incasso su cartongesso superano la prova del filo incandescente fino a 850°C, necessaria per il montaggio su costruzioni in legno. Gli accessori disponibili sono serratura a chiave, morsettiere di neutro e di terra e kit di giunzione (solo per i modelli ad incasso).

Caratteristiche tecniche:

- Grado di protezione:	IP40
- Materiale:	ABS privo di alogeni
- Isolamento:	classe II 
- Resistenza agli urti:	IK08
- Resistenza al calore:	prova del filo incandescente fino a 650°C (850°C per modelli in cartongesso)
- Tensione nominale:	1000V AC / 1500V DC
- Colore:	Bianco RAL 9003
- Temperatura di impiego:	-25 ... 40°C
- Morsettiere:	morsettiere di neutro e terra disponibile come accessorio
- Norme e approvazioni:	EN 62208 e EN60439-1 (ove applicabile)

Centralini da parete IP40

Centralini da parete Serie SGS							
	Descrizione	Dimensioni esterne L x H x P (mm)	Max potenza dissipabile (W)	Numero file	Moduli	Codice	Euro
	Porta cieca	254 x 285 x 118	24,5	1	12	SGS12PC	
		254 x 393 x 118	31,5	1	18	SGS18PC	
		419 x 285 x 118	37	2	24	SGS24PC	
		544 x 285 x 118	46,4	3	36	SGS36PC	
	Porta trasparente	254 x 285 x 118	24,5	1	12	SGS12PT	
		254 x 393 x 118	31,5	1	18	SGS18PT	
		419 x 285 x 118	37	2	24	SGS24PT	
		544 x 285 x 118	46,4	3	36	SGS36PT	

Caratteristiche



Fori premarcati per passaggio cavi e scanalature per facilitare lo scorrimento e aggancio del telaio

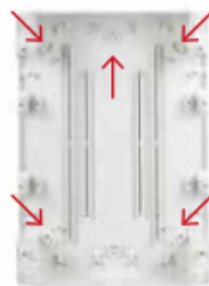

Montaggio a muro attraverso i 4 fori sugli angoli o il foro triangolare centrale; per un montaggio preciso è disponibile tra gli accessori la livella





Per i modelli con 2 o più file è possibile inserire la guida DIN su un telaio estraibile



Barre di neutro e terra a molla o a vite, montabili sia nella parte superiore che inferiore

Centralini da incasso IP40

Centralini da incasso SERIE SGS									
	Descrizione	Montaggio	Dimensioni esterne L x H x P (mm)	Dimensioni incasso L x H x P (mm)	Numero file	Moduli	Codice	Euro	
	Porta cieca	A muro	284x316x97	256x288x74	1	12	SGS12IC		
				284x424x97	256x396x74	1	18	SGS18IC	
				449x316x97	421x288x74	2	24	SGS24IC	
				574x316x97	546x288x74	3	36	SGS36IC	
		Cartongesso	284x316x97	256x288x72	1	12	SGS12ICG		
				284x424x97	256x396x72	1	18	SGS18ICG	
				449x316x97	421x288x72	2	24	SGS24ICG	
		574x316x97	546x288x72	3	36	SGS36ICG			
	Porta trasparente	A muro	284x316x97	256x288x74	1	12	SGS12IT		
				284x424x97	256x396x74	1	18	SGS18IT	
				449x316x97	421x288x74	2	24	SGS24IT	
				574x316x97	546x288x74	3	36	SGS36IT	
		Cartongesso	284x316x97	256x288x72	1	12	SGS12ITG		
				284x424x97	256x396x72	1	18	SGS18ITG	
				449x316x97	421x288x72	2	24	SGS24ITG	
		574x316x97	546x288x72	3	36	SGS36ITG			

Numero moduli	Max potenza dissipabile
12 moduli (1 fila)	24,5 W
18 moduli (1 fila)	31,5 W
24 moduli (2 file)	37 W
36 moduli (3 file)	46,4 W

Caratteristiche



Ala perimetrale per fissaggio a muro e alette agli angoli per montaggio su cartongesso



Nella parte superiore è presente una fila di passaggi a T che consentono di fissare i cavi

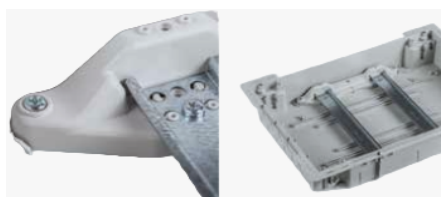







Per i modelli ad incasso è possibile inserire la guida DIN su un telaio estraibile

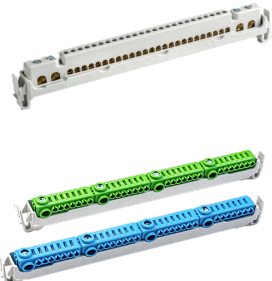

Possibilità di essere accoppiati sia orizzontalmente che verticalmente

Centralini da incasso e da parete IP40

Accessori e parti di ricambio - Serie Aries				
	Descrizione	Numero moduli	Codice	Euro
Supporto + barra di neutro e di terra				
	Montaggio a vite			
	Supporto + barra N+T 12+2 morsetti	12	SGS-NE12	
	Supporto + barra N+T 16+2 morsetti	18	SGS-NE18	
	Supporto + barra N+T 16+2 morsetti	24	SGS-NE24	
	Supporto + barra N+T 24+2 morsetti	36	SGS-NE36	
	A molla			
	Supporto + 1 barra N (2 blocchi 7+1 morsetti) +1 barra di Terra (2 blocchi 7+1 morsetti)	12	SGS-NE12M	
	Supporto + 1 barra N (2 blocchi 7+1 morsetti) +1 barra di Terra (2 blocchi 7+1 morsetti)	18	SGS-NE18M	
Supporto + 1 barra N (3 blocchi 7+1 morsetti) +1 barra di Terra (3 blocchi 7+1 morsetti)	24	SGS-NE24M		
Supporto + 1 barra N (4 blocchi 7+1 morsetti) +1 barra di Terra (4 blocchi 7+1 morsetti)	36	SGS-NE36M		
Porte di ricambio				
	Cieche		SGS-PC12	
	Per SGS12PC e SGS12IC		SGS-PC18	
	Per SGS18PC e SGS18IC		SGS-PC24	
	Per SGS24PC e SGS24IC		SGS-PC36	
	Trasparenti		SGS-PT12	
	Per SGS12PT e SGS12IT		SGS-PT18	
	Per SGS18PT e SGS18IT		SGS-PT24	
	Per SGS24PT e SGS24IT		SGS-PT36	
Per SGS36PT e SGS36IT				
Serratura a chiave				
			SGS-K	
Livella				
			SGS-L	
Kit di accoppiamento				
	Per centralini ad incasso (2 pezzi)		SGS-J	
Kit cerniere ricambio				
			SGS-H	

Centralini da incasso e da parete IP4

Dimensioni - Serie SGS a parete

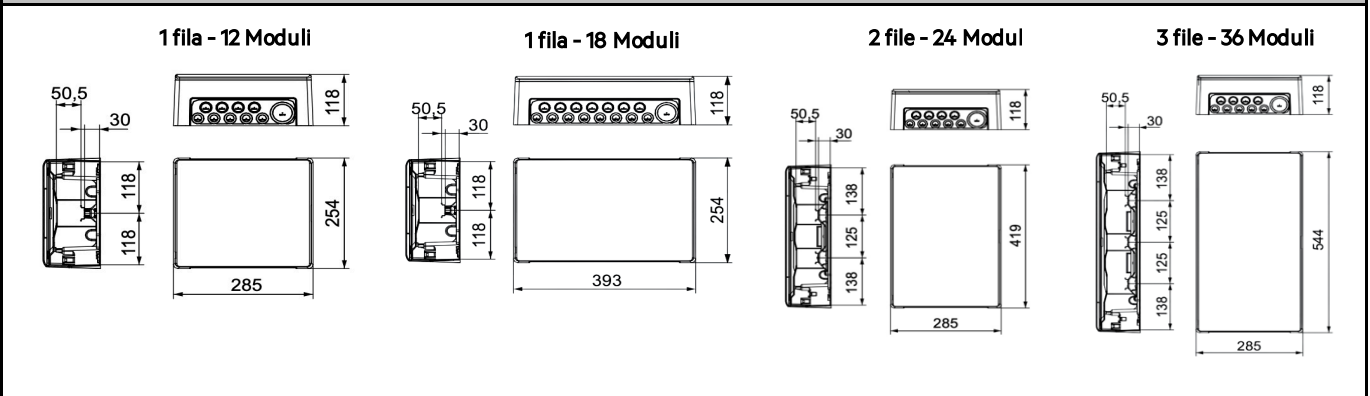

Dimensioni - Serie SGS ad incasso con montaggio a muro

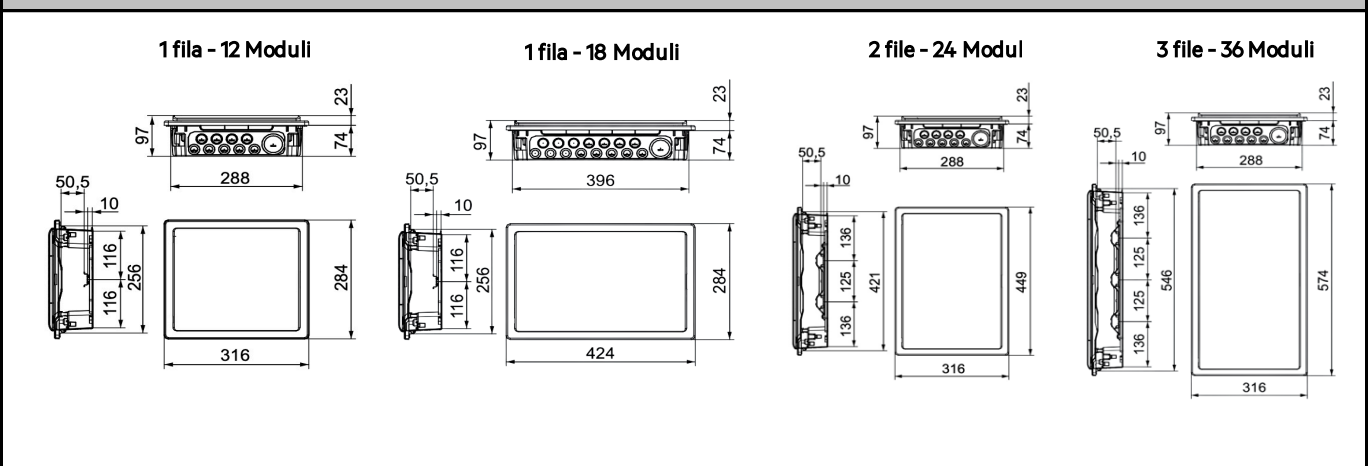

Dimensioni - Serie SGS ad incasso con montaggio su cartongesso

