

Serie GAMMA



Gli armadietti serie GAMMA vengono normalmente impiegati per la realizzazione di armadi di distribuzione o automazione fino a 630A, La caratteristica principale della linea è la presenza della piastra interna di cablaggio, fornita di serie, che rappresenta una soluzione robusta e versatile di cablaggio, adatta al fissaggio di svariate apparecchiature, dagli interruttori ai trasformatori fino ai sistemi sbarre.

Il programma di fornitura è stato completamente rinnovato nelle dimensioni e nel design.

Caratteristiche principali:

- Grado di protezione IP55, IP31
- Corrente nominale fino a 630A
- Porta vetro o porta cieca
- Piastra di fondo di serie
- Montaggio o a parete o a pavimento
- Accoppiabili in altezza

Tipologia armadi



Colonna singola



Colonna + vano laterale

Soluzioni esterne



Piastra passaggio cavi



Cornice accoppiamento verticale



Zoccolo

Nuovo design porte



Soluzioni di cablaggio



Nuove guide DIN

Soluzioni interne



Controporta



Nuova chiusura brevettata



Nuovi pannelli modulari



Pannelli per interruttori scatolati



Piastra interna di serie



Armadio doppio



Telaio girevole

Dati tecnici - Serie GAMMA

Armadietto singolo L = 480mm

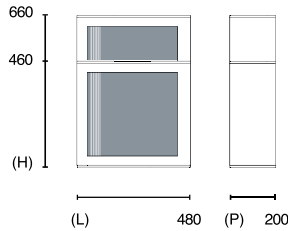

Armadietto singolo L = 620, 820mm

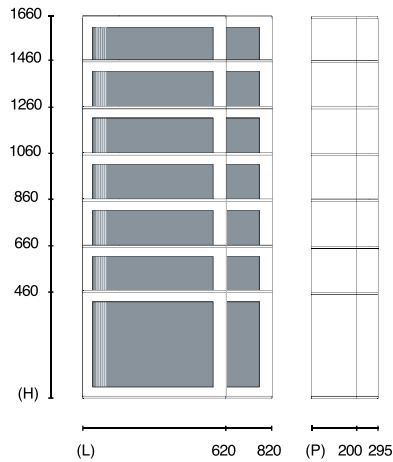

Armadietto con vano cavi L = 840mm

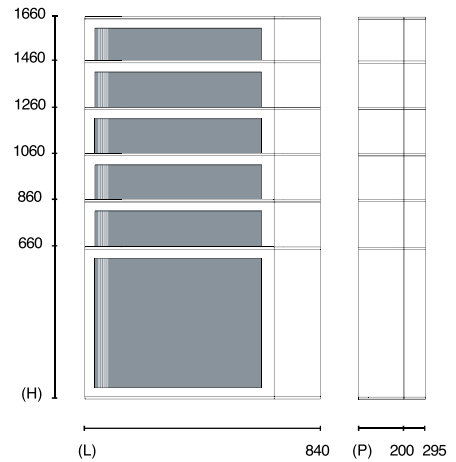

Tensione nominale Ue

415V

Tensione di isolamento Ui

660V

Corrente nominale In

630A

Dimensioni

Larghezza L

(mm)

320, 480, 620, 820

Larghezza L + vano

(mm)

840

Altezza H

(mm)

460... 1660

Profondità P

(mm)

200, 295

Grado di protezione

IP31, IP55

Forma di segregazione

Forma 1

Struttura in lamiera elettrozincata di spessore:

(mm)

12/10

Componenti in plastica

Senza alogeni, ritardanti la fiamma, autoestinguenti, senza CFC

Colore

RAL 7035 (altri colori a richiesta)

Posa

A parete o a pavimento

Messa a terra

Tramite contatto strisciante tra pannelli e cornici MP-A0/017150

Sistema sbarre

Sistema inclinato orizzontale o verticale fino a 630A Icw = 16kA x 1s

Armadietti - Serie MT IP55

(con porta vetro)

Armadietto con **porta a vetro**, grado di protezione **IP55**, accoppiabile in altezza, completo di piastra interna per la costruzione di quadri elettrici fino a **630A**.
Fissaggio a parete o a pavimento con zoccolo.

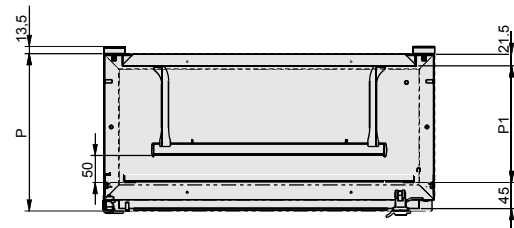
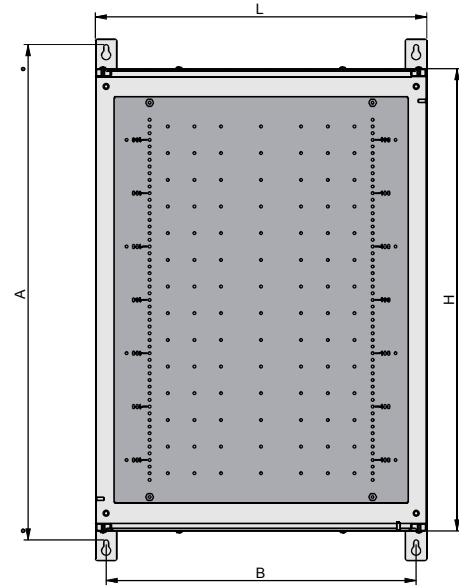

Armadio base	Codice	Larghezza L (mm)	Altezza H (mm)	Profondità P (mm)	Profondità P1 (mm)	Interasse A	Interasse B	Moduli per fila	Numero file da 200mm	Piastra interna L x H (mm)
- Struttura - Porta vetro - Cornici interne per fissaggio pannelli - Piastra interna di montaggio - Tetto e fondo asportabili - Staffe di fissaggio a parete accessori da pag. 13	MT4846.20	480	460	200	125	528	441	16	2	408 x 362
	MT4866.20	480	660	200	125	728	441	16	3	408 x 562
	MT6246.20	620	460	200	125	528	581	24	2	551 x 362
	MT6266.20	620	660	200	125	728	581	24	3	551 x 562
	MT6286.20	620	860	200	125	928	581	24	4	551 x 762
	MT62106.20	620	1060	200	125	1128	581	24	5	551 x 962
	MT62126.20	620	1260	200	125	1328	581	24	6	551 x 1162
	MT62146.20	620	1460	200	125	1528	581	24	7	551 x 1362
	MT62166.20	620	1660	200	125	1728	581	24	8	551 x 1562
	MT8246.20	820	460	200	125	528	781	36	2	751 x 362
	MT8266.20	820	660	200	125	728	781	36	3	751 x 562
	MT8286.20	820	860	200	125	928	781	36	4	751 x 762
	MT82106.20	820	1060	200	125	1128	781	36	5	751 x 962
	MT82126.20	820	1260	200	125	1328	781	36	6	751 x 1162
	MT82146.20	820	1460	200	125	1528	781	36	7	751 x 1362
	MT82166.20	820	1660	200	125	1728	781	36	8	751 x 1562
	MT6246.30	620	460	295	218	528	581	24	2	551 x 362
	MT6266.30	620	660	295	218	728	581	24	3	551 x 562
	MT6286.30	620	860	295	218	928	581	24	4	551 x 762
	MT62106.30	620	1060	295	218	1128	581	24	5	551 x 962
MT62126.30	620	1260	295	218	1328	581	24	6	551 x 1162	
MT62146.30	620	1460	295	218	1528	581	24	7	551 x 1362	
MT62166.30	620	1660	295	218	1728	581	24	8	551 x 1562	
MT8246.30	820	460	295	218	528	781	36	2	751 x 362	
MT8266.30	820	660	295	218	728	781	36	3	751 x 562	
MT8286.30	820	860	295	218	928	781	36	4	751 x 762	
MT82106.30	820	1060	295	218	1128	781	36	5	751 x 962	
MT82126.30	820	1260	295	218	1328	781	36	6	751 x 1162	
MT82146.30	820	1460	295	218	1528	781	36	7	751 x 1362	
MT82166.30	820	1660	295	218	1728	781	36	8	751 x 1562	

Armadietti - Serie MTL IP55

(con porta vetro)

Armadietto con porta a vetro e vano laterale, grado di protezione IP55, accoppiabile in altezza, completo di piastra interna per la costruzione di quadri elettrici fino a 630A. Fissaggio a parete o a pavimento con zoccolo.

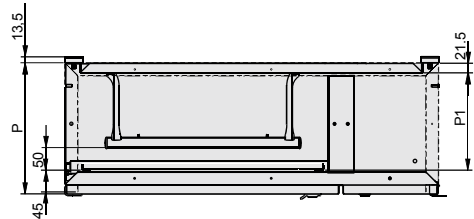
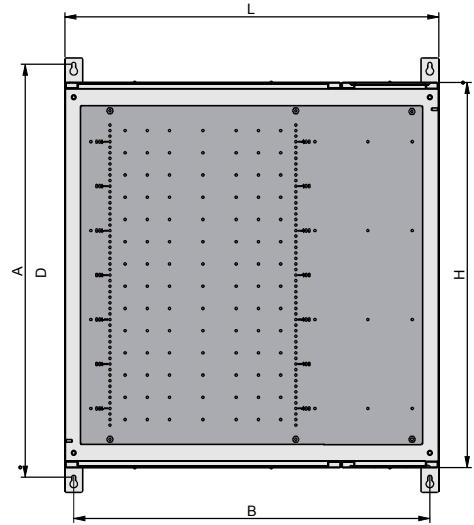

Armadio base	Codice	Larghezza L (mm)	Altezza H (mm)	Profondità P (mm)	Profondità P1 (mm)	Interasse A	Interasse B	Moduli per fila	Numero file da 200mm	Piastra interna L x H (mm)
- Struttura con vano laterale	MTL8466.20	840	660	200	125	728	801	24	3	769 x 562
- Porta vetro	MTL8486.20	840	860	200	125	928	801	24	4	769 x 762
- Cornici interne per fissaggio pannelli	MTL84106.20	840	1060	200	125	1128	801	24	5	769 x 962
- Piastra interna di montaggio	MTL84126.20	840	1260	200	125	1328	801	24	6	769 x 1162
- Tetto e fondo asportabili	MTL84146.20	840	1460	200	125	1528	801	24	7	769 x 1362
- Staffe di fissaggio a parete	MTL84166.20	840	1660	200	125	1728	801	24	8	769 x 1562
accessori da pag. 13	MTL8466.30	840	660	295	218	728	801	24	3	769 x 562
	MTL8486.30	840	860	295	218	928	801	24	4	769 x 762
	MTL84106.30	840	1060	295	218	1128	801	24	5	769 x 962
	MTL84126.30	840	1260	295	218	1328	801	24	6	769 x 1162
	MTL84146.30	840	1460	295	218	1528	801	24	7	769 x 1362
	MTL84166.30	840	1660	295	218	1728	801	24	8	769 x 1562

Armadietti - Serie MC IP55

Armadietto con porta cieca in metallo, grado di protezione IP55, accoppiabile in altezza, completo di piastra interna per la costruzione di quadri elettrici fino a 630A. Fissaggio a parete o a pavimento con zoccolo.

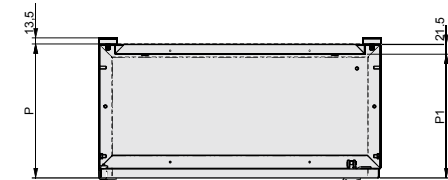
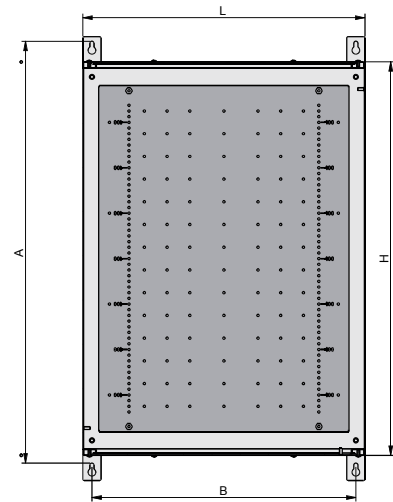

Armadio base	Codice	Larghezza L (mm)	Altezza H (mm)	Profondità P (mm)	Profondità P1 (mm)	Interasse A	Interasse B		Piastra interna L x H (mm)
- Struttura - Porta cieca - Piastra interna di montaggio - Tetto e fondo asportabili - Staffe di fissaggio a parete accessori da pag. 13	MC3246.20	320	460	200	180	528	281		251 x 362
	MC4846.20	480	460	200	180	528	441		408 x 362
	MC4866.20	480	660	200	180	728	441		408 x 562
	MC6246.20	620	460	200	180	528	581		551 x 362
	MC6266.20	620	660	200	180	728	581		551 x 562
	MC6286.20	620	860	200	180	928	581		551 x 762
	MC62106.20	620	1060	200	180	1128	581		551 x 962
	MC62126.20	620	1260	200	180	1328	581		551 x 1162
	MC62146.20	620	1460	200	180	1528	581		551 x 1362
	MC62166.20	620	1660	200	180	1728	581		551 x 1562
	MC8246.20	820	460	200	180	528	781		751 x 362
	MC8266.20	820	660	200	180	728	781		751 x 562
	MC8286.20	820	860	200	180	928	781		751 x 762
	MC82106.20	820	1060	200	180	1128	781		751 x 962
	MC82126.20	820	1260	200	180	1328	781		751 x 1162
	MC82146.20	820	1460	200	180	1528	781		751 x 1362
	MC82166.20	820	1660	200	180	1728	781		751 x 1562
	MC6246.30	620	460	295	275	528	581		551 x 362
	MC6266.30	620	660	295	275	728	581		551 x 562
	MC6286.30	620	860	295	275	928	581		551 x 762
	MC62106.30	620	1060	295	275	1128	581		551 x 962
	MC62126.30	620	1260	295	275	1328	581		551 x 1162
	MC62146.30	620	1460	295	275	1528	581		551 x 1362
	MC62166.30	620	1660	295	275	1728	581		551 x 1562
	MC8246.30	820	460	295	275	528	781		751 x 362
	MC8266.30	820	660	295	275	728	781		751 x 562
	MC8286.30	820	860	295	275	928	781		751 x 762
	MC82106.30	820	1060	295	275	1128	781		751 x 962
MC82126.30	820	1260	295	275	1328	781		751 x 1162	
MC82146.30	820	1460	295	275	1528	781		751 x 1362	
MC82166.30	820	1660	295	275	1728	781		751 x 1562	

Armadietti - Serie MD IP31

(a giorno)

Armadietto a giorno senza porta, con grado di protezione IP31, accoppiabile in altezza, completo di piastra interna per la costruzione di quadri elettrici fino a 630A. Fissaggio a parete o a pavimento con zoccolo.

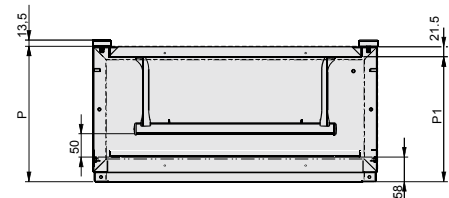
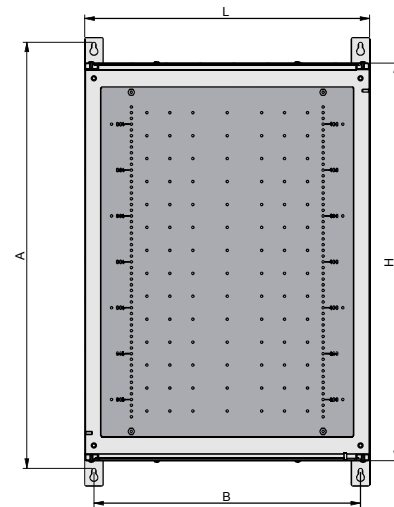

Armadio base	Codice	Larghezza L (mm)	Altezza H (mm)	Profondità P (mm)	Profondità P1 (mm)	Interasse A	Interasse B	Moduli per fila	Numero file da 200mm	Piastra interna L x H (mm)
- Struttura	MD4846.20	480	460	200	125	528	441	16	2	408 x 362
- Cornice a giorno per fissaggio pannelli	MD4866.20	480	660	200	125	728	441	16	3	408 x 562
- Piastra interna di montaggio	MD6246.20	620	460	200	125	528	581	24	2	551 x 362
- Tetto e fondo asportabili	MD6266.20	620	660	200	125	728	581	24	3	551 x 562
- Staffe di fissaggio a parete	MD6286.20	620	860	200	125	928	581	24	4	551 x 762
	MD62106.20	620	1060	200	125	1128	581	24	5	551 x 962
	MD62126.20	620	1260	200	125	1328	581	24	6	551 x 1162
	MD62146.20	620	1460	200	125	1528	581	24	7	551 x 1362
	MD62166.20	620	1660	200	125	1728	581	24	8	551 x 1562
accessori da pag. 13										
	MD8246.20	820	460	200	125	528	781	36	2	751 x 362
	MD8266.20	820	660	200	125	728	781	36	3	751 x 562
	MD8286.20	820	860	200	125	928	781	36	4	751 x 762
	MD82106.20	820	1060	200	125	1128	781	36	5	751 x 962
	MD82126.20	820	1260	200	125	1328	781	36	6	751 x 1162
	MD82146.20	820	1460	200	125	1528	781	36	7	751 x 1362
	MD82166.20	820	1660	200	125	1728	781	36	8	751 x 1562
	MD6246.30	620	460	295	218	528	581	24	2	551 x 362
	MD6266.30	620	660	295	218	728	581	24	3	551 x 562
	MD6286.30	620	860	295	218	928	581	24	4	551 x 762
	MD62106.30	620	1060	295	218	1128	581	24	5	551 x 962
	MD62126.30	620	1260	295	218	1328	581	24	6	551 x 1162
	MD62146.30	620	1460	295	218	1528	581	24	7	551 x 1362
	MD62166.30	620	1660	295	218	1728	581	24	8	551 x 1562
	MD8246.30	820	460	295	218	528	781	36	2	751 x 362
	MD8266.30	820	660	295	218	728	781	36	3	751 x 562
	MD8286.30	820	860	295	218	928	781	36	4	751 x 762
	MD82106.30	820	1060	295	218	1128	781	36	5	751 x 962
	MD82126.30	820	1260	295	218	1328	781	36	6	751 x 1162
	MD82146.30	820	1460	295	218	1528	781	36	7	751 x 1362
	MD82166.30	820	1660	295	218	1728	781	36	8	751 x 1562

Accessori

Pannelli a cerniera ciechi					
	Descrizione	Altezza H (mm)	Codice	Su armadio L (mm)	
	Pannelli ciechi reversibili con sistema di chiusura 1/4 giro	150	D134815	480	
		200	D13482	480	
		300	D13483	480	
		400	D13484	480	
		150	D13515 ⁽¹⁾	620	
		200	D1352 ⁽¹⁾	620	
		300	D1353 ⁽¹⁾	620	
		400	D1354 ⁽¹⁾	620	
		600	D1356 ⁽¹⁾	620	
		100	D1371 ⁽²⁾	620	
		150	D13715	620	
		200	D1372	620	
		300	D1373	620	
		400	D1374	620	
		500	D1375	620	
		600	D1376	620	
		800	D1378	620	
		1000	D13710	620	
		100	D1391 ⁽²⁾	820	
		150	D13915	820	
200	D1392	820			
300	D1393	820			
400	D1394	820			
500	D1395	820			
600	D1396	820			
800	D1398	820			
1000	D13910	820			

(1) Da utilizzare solo con armadio L=620mm e telaio girevole
 (2) Pannello fisso

Pannelli a cerniera preforati					
	Descrizione	Moduli	Altezza H (mm)	Codice	Su armadio L (mm)
	Pannelli per apparecchiature modulari con sistema di chiusura 1/4 giro	16	150	DM4815	480
		16	200	DM4802	480
		16	300	DM4803	480
		16	400	DM4804	480
		16	150	D130515 ⁽¹⁾	620
		16	200	D130502 ⁽¹⁾	620
		16	300	D130503 ⁽¹⁾	620
		16	400	D130504 ⁽¹⁾	620
		24	150	DM17	620
		24	200	DM07	620
		24	300	DM37	620
		24	400	DM27	620
		36	150	DM19	820
		36	200	DM09	820
		36	300	DM39	820
		36	400	DM29	820

(1) Da utilizzare solo con armadio L=620mm e telaio girevole

Controporte					
	Descrizione	Altezza H (mm)	Codice	Su armadio L (mm)	
		400	D13484	480	
		600	D13486	480	
		400	D1354 ⁽¹⁾	620	
		600	D1356 ⁽¹⁾	620	
		400	D1374	620	
		600	D1376	620	
		800	D1378	620	
		1000	D13710	620	
		1200	D13712	620	
		1400	D13714	620	
		1600	D13716	620	
		400	D1394	820	
		600	D1396	820	
		800	D1398	820	
		1000	D13910	820	
		1200	D13912	820	
1400	ACP914	820			
1600	ACP916	820			

(1) Da utilizzare solo con armadio L=620mm e telaio girevole

Accessori

Porte vetro IP55		<i>(per trasformare versione a giorno IP31 in versione IP55)</i>	
		Codice	Su armadio L x H (mm)
		G1V/504	480 x 460
		G1V/506	480 x 660
		G1V/604	620 x 460
		G1V/606	620 x 660
		G1V/608	620 x 860
		G1V/610	620 x 1060
		G1V/612	620 x 1260
		G1V/614	620 x 1460
		G1V/616	620 x 1660
		G1V/804	820 x 460
		G1V/806	820 x 660
		G1V/808	820 x 860
		G1V/810	820 x 1060
		G1V/812	820 x 1260
		G1V/814	820 x 1460
		G1V/816	820 x 1660

Cornici a giorno IP31		<i>(per trasformare versione con porta IP55 in versione IP31)</i>	
		Codice	Su armadio L x H (mm)
		GCG504	480 x 460
		GCG506	480 x 660
		GCG604	620 x 460
		GCG606	620 x 660
		GCG608	620 x 860
		GCG610	620 x 1060
		GCG612	620 x 1260
		GCG614	620 x 1460
		GCG616	620 x 1660
		GCG804	820 x 460
		GCG806	820 x 660
		GCG808	820 x 860
		GCG810	820 x 1060
		GCG812	820 x 1260
		GCG814	820 x 1460
		GCG816	820 x 1660

Cornice per incasso a parete			
	Descrizione	Codice	Su armadio L x H (mm)
		GC504	480 x 460
		GC506	480 x 660
		GC604	620 x 460
		GC606	620 x 660
		GC608	620 x 860
		GC610	620 x 1060
		GC612	620 x 1260
		GC614	620 x 1460
		GC616	620 x 1660
		GC804	820 x 460
		GC806	820 x 660
		GC808	820 x 860
		GC810	820 x 1060
		GC812	820 x 1260
		GC814	820 x 1460
		GC816	820 x 1660
	Per armadi con vano laterale	GC8406	840 x 660
		GC8408	840 x 860
		GC8410	840 x 1060
		GC8412	840 x 1260
		GC8414	840 x 1460
		GC8416	840 x 1660

Accessori

Cornice per accoppiamento verticale			
		Codice	Su armadio L x P (mm)
		GAC206	620 x 200
		GAC208	820 x 200
		GACM206	840 x 200
		GAC306	620 x 295
		GAC308	820 x 295
		GACM306	840 x 295

Cornice interna per armadietti con porta cieca			
	Descrizione	Codice	Su armadio L x H (mm)
	La cornice interna permette di installare i pannelli modulari o ciechi negli armadi con porta cieca	GCI504	480 x 460
		GCI506	480 x 660
		GCI604	620 x 460
		GCI606	620 x 660
		GCI608	620 x 860
		GCI610	620 x 1060
		GCI612	620 x 1260
		GCI614	620 x 1460
		GCI616	620 x 1660
		GCI804	820 x 460
		GCI806	820 x 660
		GCI808	820 x 860
		GCI810	820 x 1060
		GCI812	820 x 1260
		GCI814	820 x 1460
		GCI816	820 x 1660

Zoccolo			
	Descrizione	Codice	Dimensioni L x P (mm)
	H = 60mm con flangia posteriore asportabile (per zoccolo H = 120mm usare n° 2 quantità)	GZC206	620 x 200
		GZC208	820 x 200
		GZCM206	840 x 200
		GZC306	620 x 295
		GZC308	820 x 295
		GZCM306	840 x 295

Separatori orizzontali			
		Codice	Su armadio L x P (mm)
		A0/640206	620 x 200
		A0/640306	620 x 295
		A0/640208	820 x 200
		A0/640308	820 x 295

Telai girevoli				
	Descrizione	Moduli per fila	Codice	Su armadio L x H (mm)
	Controporta girevole dotata di telaio di cablaggio Possibilità di cablare su due livelli	16	GTG42	620 x 860
		16	GTG43	620 x 1060
		16	GTG44	620 x 1260
		16	GTG45	620 x 1460
		16	GTG716	620 x 1660
		24	GTG72	820 x 860
		24	GTG73	820 x 1060
		24	GTG74	820 x 1260
		24	GTG75	820 x 1460
		24	GTG916	820 x 1660

Accessori

Coppia rialzi con guida OMEGA (per interruttori modulari AEG serie Elfa)				
	Descrizione	Moduli	Codice	Su armadio L x P (mm)
	Kit completo composto da: 2 rialzi guida omega	16	KT5	480 x 200
		24	KT7	620 x 200
		36	KT9	820 x 200
	Kit completo composto da: 2 rialzi guida omega 2 staffe di sostegno canalina cablaggio Profondità utile 218mm	24	KW7/2	620 x 295
		36	KW9/2	820 x 295

Coppia rialzi con guida OMEGA per telaio girevole (per interruttori modulari AEG serie Elfa)					
	Descrizione	Moduli	Codice	Su telaio girevole L (mm)	
	Kit completo composto da: 2 rialzi guida omega 2 staffe di sostegno canalina cablaggio	16	KWG7	620	
		24	KWG9	820	

Coppia rialzi con guida OMEGA (per interruttori scatolati AEG serie MM9)					
	Descrizione	Tipo interruttore	Moduli	Codice	Su armadio L x P (mm)
	Kit completo composto da: 2 rialzi guida Omega Profondità utile 125mm	MM169	24	KT79	620 x 200
			36	KT99	820 x 200
	Kit completo composto da: 2 rialzi, guida Omega, Profondità utile 218mm	MM169	24	KW79	620 x 295
			36	KW99	820 x 295

Kit per morsettiere e barra di terra PE				
	Descrizione	Moduli	Codice	Su armadio L (mm)
	Kit morsettiere composto da: 2 rialzi inclinati guida Omega	24	DA107N	620
		36	DA109N	820
	Kit morsettiere + barra di terra PE 16kA composto da: 2 rialzi inclinati guida Omega barra di terra 20x5mm	24	DA107/PE16	620
		36	DA109/PE16	820
	Kit morsettiere + barra di terra PE 20kA composto da: 2 rialzi inclinati guida Omega barra di terra 30x4mm	24	DA107/PE20	620
		36	DA109/PE20	820
	Staffa singola per morsettiere		KSMH	
	Barra di terra 20x5 16kA L=620/700mm		KT207	620
	Barra di terra 20x5 16kA L=820/900mm		KT209	820
	Barra di terra 30x4 20kA L=620/700mm		KT307	620
Barra di terra 30x4 20kA L=820/900mm		KT309	820	

Accessori

Pannelli a cerniera preforati (per interruttori scatolati AEG serie MC9)

	Tipo interruttore	Posizionamento interruttore	Altezza H (mm)	Codice	Su armadio L x P (mm)	
	MM169	1 interruttore in orizzontale	200	D1372/6/MM9	620 x 200 o 295	
		1 interruttore in verticale	400	D1374/4/MM9	620 x 200 o 295	
		2 interruttori in verticale	400	D1374/5/MM9	620 x 200 o 295	
			1 interruttore in orizzontale	200	D1392/6/MM9	820 x 200 o 295
			1 interruttore in verticale	400	D1394/4/MM9	820 x 200 o 295
			2 interruttori in verticale	400	D1394/5/MM9	820 x 200 o 295
			3 interruttori in verticale	400	D1394/7/MM9	820 x 200 o 295
	MC169/259		1 interruttore in orizzontale	200	D1372/6/MC259	620 x 200 o 295
			1 interruttore in verticale	400	D1374/4/MC259	620 x 200 o 295
			2 interruttori in verticale	400	D1374/5/MC259	620 x 200 o 295
			1 interruttore in orizzontale	200	D1392/6/MC259	820 x 200 o 295
			1 interruttore in verticale	400	D1394/4/MC259	620 x 200 o 295
			2 interruttori in verticale	400	D1394/5/MC259	820 x 200 o 295
			3 interruttori in verticale	400	D1394/7/MC259	820 x 200 o 295
	MC409/639		1 interruttore in orizzontale	300	D1373/6/MC639	620 x 295
1 interruttore in verticale			500	D1375/4/MC639	620 x 295	
1 interruttore in orizzontale			300	D1393/6/MC639	820 x 295	
		1 interruttore in verticale	500	D1395/4/MC639	820 x 295	
		2 interruttori in verticale	500	D1395/5/MC639	820 x 295	

Rialzi e piastre (per interruttori scatolati AEG serie MC9)

	Tipo interruttore	Codice rialzo	Su armadio L x P (mm)
	MM169	DR2/MM9D	620... 820 x 200
		DR/MM9D	620... 820 x 295
	MC169/259	DR2/MC259D	620... 820 x 200
		DR/MC259D	620... 820 x 295
	MC409/639 orizzontale	D6H/MC639	620 x 295
		D9H/MC639	820 x 295
	MC409/639 verticale	D6V/MC639	620 x 295
		D9V/MC639	820 x 295

Pannelli a cerniera ciechi (per sezionatori AEG serie HLN con manovra blocco porta)

	Tipo sezionatore	Altezza pannello H (mm)	Codice pannello	Su armadio L x P (mm)
	HLN1H	200	DSZ72	620 x 295
		200	DSZ92	820 x 295
	HLN3	300	DSZ73	620 x 295
		300	DSZ93	820 x 295
	HLN4	400	DSZ74	620 x 295
		400	DSZ94	820 x 295

Accessori

Pedane per armadietti			
		Altezza H (mm)	Codice
		600	BP600
		850	BP850

Foratura portine		
	Descrizione	Codice
	Codice di foratura da usare per portine cieche	A256

Utensile montaggio DIN		
	Descrizione	Codice
	Utensile per montaggio e smontaggio della guida DIN in alluminio	UG

Serrature		
	Descrizione	Codice
	Serratura con maniglia a croce con chiave Yale	GS57

Tasche portaschemi			
	Descrizione	Dimensioni L x H x P (mm)	Codice
	Tasca portaschemi adesiva grande	240 x 100 x 13	A2/2000
	Tasca portaschemi adesiva piccola	160 x 100 x 13	A2/2001

Accessori

Griglie e ventilatori IP43		
	Descrizione	Codice
	Griglia di ventilazione 130 x 130mm	GRF12
	Griglia di ventilazione 250 x 250mm	GRF25
	Ventilatore 110V + griglia con filtro 130 x 130mm	GRV12/1
	Ventilatore 220V + griglia con filtro 130 x 130mm	GRV12/2
	Ventilatore 110V + griglia con filtro 250 x 250mm	GRV25/1
	Ventilatore 220V + griglia con filtro 250 x 250mm	GRV25/2

Riscaldatori e termostati			
	Descrizione	Dimensioni	Codice
		L x H x P (mm)	
	Resistenza anticondensa 110/240VAC 30W	71 x 100 x 51	A091082
	Resistenza anticondensa 110/240VAC 60W	71 x 150 x 51	A091083
	Resistenza anticondensa 110/240VAC 100W	100 x 104 x 118	A091084
	Termostato per riscaldatori 1NC 110/240VAC - 10A (-10 +80°C)		A091281
	Termostato per ventole 1NO 110/240VAC - 10A (-10 +80°C)		A091282

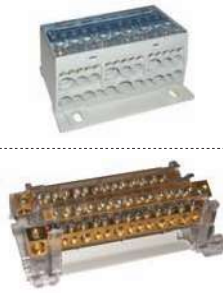
Sistemi di distribuzione compatti				
	Descrizione	Corrente nominale (A)	Dimensioni	Codice
			L x H x P (mm)	
	Fasi: 1 x 35mm ² + 5 x 6mm ² + 2 x 16mm ² Neutro: 1 x 35mm ² + 4 x 6mm ² + 6 x 16mm ² Ipk = 24kA	100	98 x 45 x 50	AUX38056
	1 x 50mm ² + 4 x 35mm ² + 9 x 16mm ² Ipk = 28kA Icw = 6kA	160	185 x 94 x 50	AUX81588

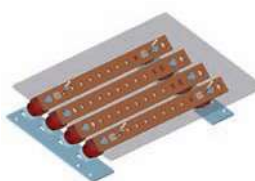
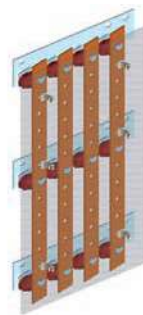
Sistema sbarre inclinato (I _{cw} 16kA x 1s)					
	Descrizione	Sezione (mm ²)	Corrente nominale (A)	Dimensioni	Codice
				L x H x P (mm)	
	Montaggio orizzontale	20 x 5	250	290 x 160 x 53	D9002
		40 x 5	400	424 x 250 x 90	D9003
		40 x 8	630	424 x 250 x 90	D9004
	Montaggio verticale	20 x 5	250	1010 x 160 x 62	D9202
		20 x 5	250	1400 x 250 x 80	D9302
		40 x 5	400	1400 x 250 x 90	D9303
		40 x 8	630	1400 x 250 x 90	D9304